

# CADENAS - Konfiguration und Zeichnungen von FRANK Verteilerschächte

Erstellen Sie sich das gewünschte Verteilerschacht CAD-Modell der FRANK-Verteilerschächte. Ohne viel Aufwand oder extra Software können Sie via Browser den Verteilerschacht in der gewünschten Konfiguration und dem benötigten CAD-Format erstellen. Zusätzlich haben Sie die Möglichkeit die Konfiguration als Datenblatt für Ihre Unterlagen herunterzuladen oder als Angebotsanfrage an uns zu senden.

- Individuelle Modelle und Zeichnungen in 2D oder 3D
- Beliebige CAD-Formate zur Auswahl
- Anschlussdimensionen und Schachthöhe konfigurierbar
- Konfigurierbare Ausstattung der Schächte (nach FRANK Standard)
- Passende Produktinformation und Ausschreibungstext

<b>CNSORDERNO</b> Bestellnummer	L052-A4 W63 K32-2-KK X1-1
<b>LODEST</b> LOD-Ziel	Architektur
<b>LODLEVEL</b> LOD-Ebene	350
<b>A</b> Schachtabdeckung	A15 (DN400)
<b>WP</b> Ausführung	ohne Absperrung
<b>TS</b> Teleskopierbare Abdeckung	650
<b>NOC</b> Kreisanzahl	2
<b>D1</b> Wärmepumpenanschluss	d63
<b>D2</b> Kreisanschluss	d32
<b>SP</b> Vorlauf	PVC-KH
<b>RP</b> Rücklauf	PVC-KH
<b>BE</b> Basisausstattung	Entlüftungskugelhahn
<b>ACZ1</b> Rohrstützen verstärkt	No
<b>W</b> Breite	500
<b>D</b> Tiefe	470
<b>H</b> Höhe	650
<b>H1</b> Wärme pumpe Soleeintritt	200
<b>H2</b> Wärme pumpe Soleaustritt	80
<b>CTN</b> Zeilbarnummer	84798997
<b>INFO</b> PSP-Info	<a href="https://www.frank-gmbh.de/de-wAssets/docs/cadenas/Produktinformation_Schacht_Typ-L-520.pdf">https://www.frank-gmbh.de/de-wAssets/docs/cadenas/Produktinformation_Schacht_Typ-L-520.pdf</a>

Beispiel: Ausschnitt Konfiguration (L-520)

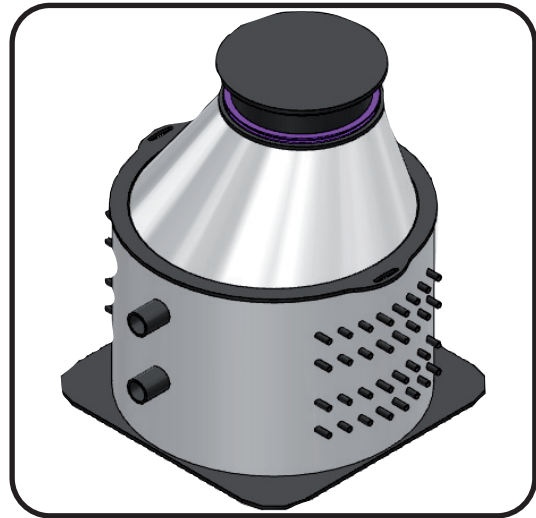

Beispiel: 3D-Isometrie Ansicht (H-1400-T)

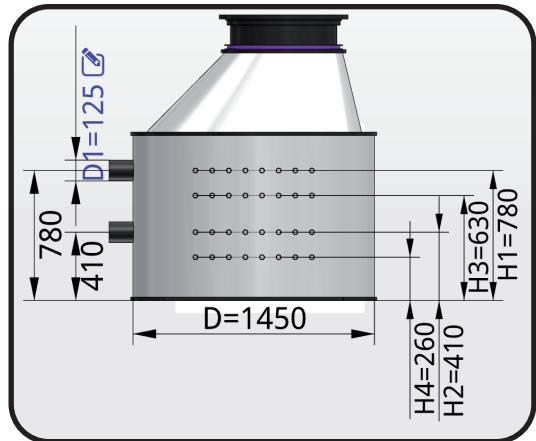











Beispiel: 3D-Vorderansicht mit Bemaßung (H-1400-T)

Hier geht es zur Konfiguration:

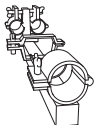



[FRANK-VTS CAD](#)









## FRANK GET-System

	Seite
	Erdwärmesonden in PE 100-RC Qualität / <i>Geothermal probe made of PE 100-RC</i> ..... 482
	FRANK GET-X Erdwärmesonden aus PE-X / <i>Geothermal probe made of PE-X</i> ..... 483
	Injektionsrohr/ <i>Injection pipe</i> ..... 484
	Verschlussstopfen / <i>Closing plug</i> ..... 484
	Rohrzusammenführung aus PE 100-RC / <i>Pipe junction made of PE 100-RC</i> ..... 485
	Rohrzusammenführung mit E-Muffe aus PE 100-RC / <i>Pipe junction with E-coupler made of PE 100-RC</i> ..... 485
	Schweißhalterung für Rohrzusammenführung / <i>Welding mounting bracket for pipe junction</i> ..... 485
	Abstandhalter / <i>Spacer</i> ..... 486
	Einschubhilfe / <i>Installation tool</i> ..... 486
	Einschubhilfe "schwere Ausführ- ung" / <i>Installation tool "heavy design"</i> ..... 486
	Erdwärmesonden- Abrollvorrichtung / <i>Decoiler for geothermal probes</i> ..... 487
	Gewicht für Erdwärmesonde / <i>Weight for geothermal probe</i> ..... 487
	Trassenwarnband / <i>Warning strap</i> ..... 487

## FRANK GET-System

	Seite
	FRANK VTP® / Vertical Thermpipe ..... 488
	Flächenkollektorsystem / <i>Horizontal collector system</i> ..... 489
	WET - Wärmetauscher für Gewässer <i>Heat exchanger for Lakes</i> ..... 490
	Flow - Wärmetauscher für Fließgewässer <i>Heat exchanger for Rivers</i> ..... 490
	PKS-THERMPIPE® ..... 491
	Komponenten für Kalte Nahwärmenetze / <i>Components for Cold district heating networks</i> ..... 492

## FRANK GET-System

	Seite
	Übersicht Verteilerschächte / <i>Overview chamber manifolds</i> ..... 494
	Verteilerschacht Typ WM / <i>Chamber manifold type WM</i> ..... 496
	Verteilerschacht L-560 / <i>Chamber manifold L-560</i> ..... 497
	Verteilerschacht 400 / <i>Chamber manifold 400</i> ..... 498
	Verteilerschacht L-500 / L-520 <i>Chamber manifold L-500 / L-520</i> ..... 499
	Verteilerschacht L-540 / <i>Chamber manifold L-540</i> ..... 500
	Verteilerschacht L-625 / <i>Chamber manifold L-625</i> ..... 501
	Verteilerschacht L-750-T / <i>Chamber manifold L-750-T</i> ..... 502
	Verteilerschacht L-800-T / <i>Chamber manifold L-800-T</i> ..... 503
	Verteilerschacht L-1200-T / <i>Chamber manifold L-1200-T</i> ..... 504
	Verteilerschacht V-1200-T, V-1300-T/ <i>Chamber manifold V-1200-T, V-1300-T</i> ..... 505
	Verteilerschacht H-1400-T, H-1500-T <i>Chamber manifold H-1400-T, H-1500-T</i> ..... 506



## FRANK GET-System

	Seite
Kundenspezifischer Verteilerschacht / <i>Customized Chamber manifold</i> .....	507
Kundenspezifischer Kunststoff-Soleverteiler / <i>Customized plastic brine manifold</i> .....	507

## FRANK GET-System

	Seite
 Konfigurationsmöglichkeiten für die modularen Kunststoff-Soleverteiler Typ 2061 bis 2065 / <i>Combination of modular plastic brine manifold types 2061 - 2065</i> .....	508
Grundpakete für den Wärmepumpenanschluss für Typ 2061 bis 2065 / <i>Basic packages for manifold types 2061 - 2065</i> .....	509
Verteiler-Sets Typ 2061 bis 2065 / <i>Manifold sets type 2061 - 2065</i> .....	510
Anschlusssteile für die Verteiler-Sets Typ 2061 bis 2065 / <i>Couplings and accessories for manifold type 2061 - 2065</i> .....	511
 Modularer Kunststoff-Soleverteiler Typ 3060 / <i>Modular plastic brine manifold type 3060</i> .....	512
Isolierschalen-Sets 3060 / <i>Insulating shell sets 3060</i> .....	513

## FRANK GET-System

	Seite
 PE-Hauseinführung / <i>PE house inlet</i> .....	514
 Wanddurchführung / <i>Wall duct</i> .....	515
 FRANK BWD Boden- und Wanddurchführung / <i>FRANK bottom and wall duct</i> .....	515

PE  
PP  
PVDF / ECTFE  
PPA / FEP  
PPS / PPS-el  
PE-el / PA  
PURAD  
Lüftung  
Flansche und Sonderteile  
Armaturen  
Doppelrohr  
Halbzeuge/  
Betonenschutzplatten  
PKS®-Boutelle-  
Sure Inspect RC  
Kabelschutz/  
Ecomiles  
Geothermie  
Schweißtechnik

## Erdwärmesonden in PE 100-RC Qualität



- Komplett vorgefertigte Duplex-Erdwärmesonde nach VDI 4640,
- Rohre aus PE 100-RC nach PAS 1075 für sandbettfreie Verlegung zugelassen,
- hohe Punktlastbeständigkeit,
- hohe Beständigkeit gegen Spannungsrisse,
- PE 100-RC-Rohre lassen sich wie PE 100-Rohre verlegen und schweißen,
- Überwachung der Fertigung nach den Richtlinien des SKZ,
- Rohr beschriftet als Erdwärmesondenrohr,
- Längenkennzeichnung aufsteigend, Nullpunkt am Sondenfuß,
- formgespritzter, teilbarer Sondenfuß,
- Einbau mit Abstandhalter empfohlen,
- Werkstoff mit DVGW Trinkwasser Zulassung,
- Sondenzertifikat online abrufbar,
- Einbauhinweise finden Sie auf unserer Homepage.



Rohr- dimension	Erdwärmesonden- länge	Bemerkung	SDR 9		SDR 11	
			Art.-Nr. 400 ...	€/Stück	Art.-Nr. 400 ...	€/Stück
32 x 3,0	50 m				32 2050	669,30
32 x 3,0	60 m				32 2060	757,45
32 x 3,0	70 m				32 2070	851,45
32 x 3,0	80 m				32 2080	942,45
32 x 3,0	90 m				32 2090	1.032,10
32 x 3,0	100 m				32 2100	1.124,65
32 x 3,0	110 m				32 2110	1.217,05
32 x 3,0	120 m				32 2120	1.308,15
32 x 3,0	130 m				32 2130	1.400,65
32 x 3,0	140 m				32 2140	1.491,65
32 x 3,0	150 m				32 2150	1.584,20
40 x 3,7	50 m				40 2050	967,10
40 x 3,7	60 m				40 2060	1.111,60
40 x 3,7	70 m				40 2070	1.264,75
40 x 3,7	80 m				40 2080	1.471,50
40 x 3,7	90 m				40 2090	1.624,65
40 x 3,7	100 m				40 2100	1.691,10
40 x 3,7	110 m				40 2110	1.837,20
40 x 3,7	120 m				40 2120	1.984,60
40 x 3,7	130 m				40 2130	2.131,95
40 x 3,7	140 m				40 2140	2.278,05
40 x 3,7	150 m				40 2150	2.422,55
40 x 3,7	160 m				40 2160	2.570,00
40 x 3,7	170 m				40 2170	2.715,95
40 x 3,7	180 m				40 2180	2.863,35
40 x 3,7/ 4,5	200 m		40 1200	3.652,55	40 2200	3.153,90
40 x 3,7/ 4,5	220 m		40 1220	3.992,15	40 2220	3.432,80
40 x 3,7/ 4,5	250 m		40 1250	4.499,50	40 2250	3.885,25
40 x 3,7/ 4,5	275 m		40 1275	4.923,00	40 2275	4.223,40
40 x 3,7/ 4,5	300 m		40 1300	5.346,55	40 2300	4.584,75

Andere Längen auf Anfrage erhältlich.

Rabattgruppe  
89

# FRANK GET-X Erdwärmesonden

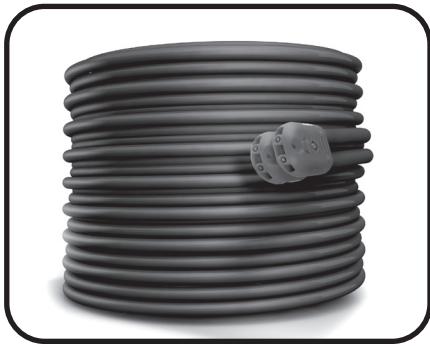

- Werksgeschweißte Duplex-Erdwärmesonde,
- d 32 mm und d 40 mm,
- FRANK SurePEX Rohre aus peroxidisch vernetztem Polyethylen (PE-Xa),
- formgespritzter, teilbarer PE-X Sondenfuß,
- höchste Punktlastbeständigkeit – extrem kerbunempfindlich und rissresistent,
- hohe Flexibilität – ermöglicht auch bei tiefen Temperaturen einen einfachen Einbau,
- hohe thermische Belastbarkeit,
- universelle Verbindungstechnik durch Heizwendelschweißung oder Klemmverbindung,
- Längenkennzeichnung aufsteigend. Nullpunkt am Sondenfuß,
- Betriebstemperatur -20°C bis +95°C,
- Individuelles Prüfzertifikat für jede Sonde online abrufbar.



Rohr- dimension	Erdwärmesonden- länge	Bemerkung
32 x 2,9	50 m	
32 x 2,9	60 m	
32 x 2,9	70 m	
32 x 2,9	80 m	
32 x 2,9	90 m	
32 x 2,9	100 m	
32 x 2,9	110 m	
32 x 2,9	120 m	
32 x 2,9	130 m	
32 x 2,9	140 m	
32 x 2,9	150 m	
40 x 3,7	50 m	
40 x 3,7	60 m	
40 x 3,7	70 m	
40 x 3,7	80 m	
40 x 3,7	90 m	
40 x 3,7	100 m	
40 x 3,7	110 m	
40 x 3,7	120 m	
40 x 3,7	130 m	
40 x 3,7	140 m	
40 x 3,7	150 m	
40 x 3,7	160 m	
40 x 3,7	170 m	
40 x 3,7	180 m	
40 x 3,7	200 m	
40 x 3,7	220 m	
40 x 3,7	250 m	
40 x 3,7	275 m	
40 x 3,7	300 m	

Andere Längen auf Anfrage erhältlich.

Art.-Nr. 430 ...	€/Stück
32 0050	1.212,30
32 0060	1.354,40
32 0070	1.525,05
32 0080	1.690,80
32 0090	1.850,20
32 0100	2.008,45
32 0110	2.167,90
32 0120	2.327,40
32 0130	2.485,60
32 0140	2.645,05
32 0150	2.803,25
40 0050	1.764,25
40 0060	2.024,60
40 0070	2.285,05
40 0080	2.545,40
40 0090	2.804,55
40 0100	3.064,95
40 0110	3.327,80
40 0120	3.588,20
40 0130	3.848,60
40 0140	4.109,00
40 0150	4.369,40
40 0160	4.629,75
40 0170	4.890,15
40 0180	5.150,55
40 0200	5.672,60
40 0220	6.193,40
40 0250	6.974,55
40 0275	7.624,85
40 0300	8.275,30

Rabattgruppe  
126

## Injektionsrohr für Erdwärmesonden



- Extrudiertes Rohr aus PE-HD,
- Rohr beschriftet als Injektionsrohr,
- Längenkennzeichnung aufsteigend,
- Ringbunde mit gleichem Innendurchmesser wie FRANK Erdwärmesonden,
- kurzfristig bis 20 bar (bei 20°C) belastbar, nicht für dauerhafte Druckanwendungen geeignet,
- verfügbar in den Dimensionen d 25, d 32 mm.

Rohr- dimension	Länge	Bemerkung
25 x 2,3	60 m	
25 x 2,3	80 m	
25 x 2,3	100 m	
25 x 2,3	120 m	
25 x 2,3	140 m	
25 x 2,3	160 m	
32 x 3,0	50 m	
32 x 3,0	60 m	
32 x 3,0	70 m	
32 x 3,0	80 m	
32 x 3,0	90 m	
32 x 3,0	100 m	
32 x 3,0	110 m	
32 x 3,0	120 m	
32 x 3,0	130 m	
32 x 3,0	140 m	
32 x 3,0	150 m	

Andere Längen und Dimensionen auf Anfrage erhältlich.

Art.-Nr. 2076 00...	€/m
25 011062	1,45
25 011082	1,45
25 011102	1,45
25 011122	1,45
25 011142	1,45
25 011162	1,45
32 011052	2,25
32 011062	2,25
32 011072	2,25
32 011082	2,25
32 011092	2,25
32 011102	2,25
32 011112	2,25
32 011122	2,25
32 011132	2,25
32 011142	2,25
32 011152	2,25

Rabattgruppe  
objektbezogen



### Erdwärmesonden-Verschlussstopfen

- Zum sicheren Verschließen der Erdwärmesonde nach dem Durchfluß-/ Drucktest bzw. Verpressen,
- manipulationssicherer Verschluss,
- kein Spezialwerkzeug erforderlich,
- für Druckanwendungen nicht geeignet.

für Rohr d....[mm]
32 x 3,0
40 x 3,7
40 x 4,5

Art.-Nr. 400 ...	€/Stück
32 0030	2,75
40 0030	3,05
40 0031	3,05

Rabattgruppe  
117

## Zubehör für Erdwärmesonden



### Rohrzusammenführung

- Zum Anschließen einer Duplex-Erdwärmesonde an die Wärmepumpe,
- bei Sondenfeldern können die einzelnen Sonden so zusammengeführt werden, dass die komplette Sonde mit einem Absperrorgan geschlossen werden kann,
- strömungsoptimierte Geometrie mit vollem Durchflußquerschnitt,
- Überwachung der Fertigung nach den Richtlinien des SKZ Würzburg,
- Werkstoff: PE 100-RC.

Dimension	Baulänge [mm]
25 x 25 x 32	ca. 150
32 x 32 x 40	ca. 170
40 x 40 x 50	ca. 200

Art.-Nr. 400 ...	€/Stück
25 2003	35,95
32 2003	38,85
40 2003	44,15

Rabattgruppe 117



### Rohrzusammenführung mit E-Muffe

- Zum Anschließen einer Duplex-Erdwärmesonde an die Wärmepumpe,
- bei Sondenfeldern können die einzelnen Sonden so zusammengeführt werden, dass die komplette Sonde mit einem Absperrorgan geschlossen werden kann,
- strömungsoptimierte Geometrie mit vollem Durchflußquerschnitt,
- Überwachung der Fertigung nach den Richtlinien des SKZ Würzburg,
- Werkstoff: PE 100-RC,
- Rohrzusammenführung als Einheit mit E-Muffe,
- E-Muffe bei Bedarf abnehmbar.

Dimension	Baulänge [mm]	E-Muffe (Menge)
25 x 25 x 32	ca. 191	2
25 x 25 x 32	ca. 236	3
32 x 32 x 40	ca. 215	2
32 x 32 x 40	ca. 265	3
40 x 40 x 50	ca. 250	2
40 x 40 x 50	ca. 300	3

Art.-Nr. 400 ...	€/Stück
25 2023	60,05
25 2033	78,20
32 2023	65,50
32 2033	79,45
40 2023	86,80
40 2033	107,10

Rabattgruppe 117

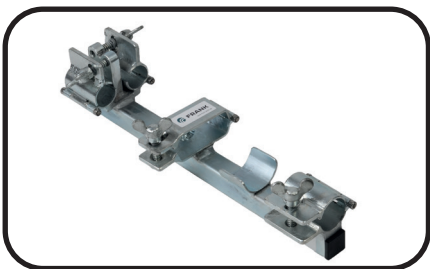

### Schweißhalterung für Rohrzusammenführung

- Robuste Schweißhalterung für Rohrzusammenführungen 32-32-40 oder 40-40-50,
- ermöglicht spannungsfreie Schweißung entsprechend den DVS-Richtlinien,
- sichere Fixierung der Rohre und der Rohrzusammenführung,
- Schnellspannung mit Bügel und Flügelmutter.

für Dimension	Baulänge [mm]
32-32-40	450
40-40-50	490

Art.-Nr. 400 ...	€/Stück
32 0024	824,60
40 0024	876,75

Rabattgruppe 124

## Zubehör für Erdwärmesonden



### Abstandhalter für Sondenrohre

- Zum Fixieren der Sondenrohre,
- verhindert ein „Aneinanderliegen“ der Sondenrohre,
- mittlere Öffnung passend für Injektionsrohr,
- Werkstoff: PE.

Dimesion	mittlere Öffnung [mm]
32	ca. 45
40	ca. 50

Art.-Nr. 400 ...	€/Stück
32 0002	5,55
40 0002	6,35

Rabattgruppe  
117



### Einschub- bzw. Einzugshilfe für Erdwärmesonden

- Einschubhilfe für Erdwärmesonden d 32 und d 40,
- mit Bohrungen zum Anhängen von Gewichten an den Sondenfuß,
- Zentrierhülse und Anschlag für Schubgestänge 3/4",
- Befestigung der Gewichte pendelnd oder starr möglich,
- Werkstoff: Stahl.

Bezeichnung	Baulänge [mm]
Für Sonden PE 100-RC	ca. 215
Für GET-X-Sonden	ca. 235

Art.-Nr. 400 ...	€/Stück
32 0029	16,25
32 0039	20,50

Rabattgruppe  
117

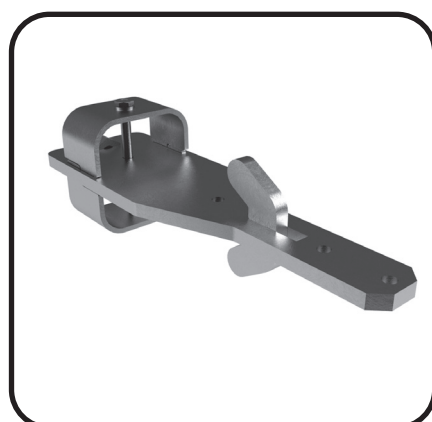

### Einschub- bzw. Einzugshilfe "Schwere Ausführung" für Erdwärmesonden PE-100-RC

- Einschubhilfe in verstärkter Ausführung für Erdwärmesonden d 32 und d 40,
- mit Bohrungen zum Anhängen von Gewichten an den Sondenfuß,
- Zentriermutter M16,
- Befestigung der Gewichte pendelnd oder starr möglich,
- Werkstoff: Stahl.

Bezeichnung	Baulänge [mm]
Für EWS d32	ca. 355
Für EWS d40	ca. 355

Art.-Nr. 400 ...	€/Stück
32 0049	115,40
32 0059	117,45

Rabattgruppe  
117



## Zubehör für Erdwärmesonden



### Erdwärmesonden-Abrollvorrichtung

- Zur Aufnahme von FRANK EWS d 32 und d 40, Längen 50 m bis 300 m,
- Stahl verzinkt,
- Grundgestell mit zwei Kranösen,
- Kerndurchmesser verstellbar von 680 - 1000 mm,
- Durchmesser Rad 1800 mm,
- Aufnahmebreite verstellbar von 700 - 1700 mm,
- Gesamtbreite 2000 mm,
- Gewicht 75 kg.

Bezeichnung

FRANK EWS-Abrollvorrichtung

Art.-Nr.  
400 ...

32 0020

€/Stück

2.750,00

Rabattgruppe  
124



### Gewicht zum Einbringen von Erdwärmesonden

- Zum Beschweren von Erdwärmesonden, um dem Auftrieb im Bohrloch entgegen zu wirken,
- mit Schraubenanschluss Innensechskant M8 zum Verbinden an die Einzugshilfe,
- Gewichte sind pendelnd oder starr an der Sonde zu befestigen,
- Werkstoff: Stahl.

Dimension d x Länge [mm]	Gewicht [kg]	Anzahl Gewichte pro Palette [Stück]
<b>Preise bei Abnahme von kompletten Paletten</b>		
80 x 680	ca. 25,0	40
80 x 1040	ca. 40,0	25

Preise bei Abnahme von kompletten Paletten

80 x 680 ca. 25,0 40

80 x 1040 ca. 40,0 25

Art.-Nr.  
400 ...

auf  
Anfrage

€/Stück

auf  
Anfrage

Dimension d x Länge [mm]	Gewicht [kg]	Anzahl Gewichte [Stück]
<b>Preise bei Einzelabnahme</b>		
80 x 680	ca. 25,0	1
80 x 1040	ca. 40,0	1

Preise bei Einzelabnahme

80 x 680 ca. 25,0 1

80 x 1040 ca. 40,0 1

Art.-Nr.  
400 ...

40 0005

25 0005

€/Stück

214,40

311,55

Rabattgruppe  
117



### Trassenwarnband

- Trassenwarnband grün „Achtung Erdwärmeleitung“ + FRANK-Logo,
- Material PEw, alterungs- und kältebeständig, dauerhaft lesbar,
- Abmaße: Dicke 0,15 mm, Breite 40 mm, Länge 250 m,
- Vorbeugen von kostenintensiven Beschädigungen der Anbindeleitungen,
- erleichtertes Auffinden von Anbindeleitungen und Rohren,
- Identifikation des zu schützenden Rohres,
- große Warnwirkung.

Dimension

0,15 mm x 40 mm x 250 m

Art.-Nr.  
400 ...

32 0007

€/Stück

22,75

Rabattgruppe  
117

## FRANK VTP® / Vertical Thermpipe



- Die energetisch sinnvolle Lösung bei Bohrtiefenbegrenzung,
  - ideal einsetzbar bei hohem Grundwasserspiegel,
  - hohe Entzugsleistung in Gebieten mit Grundwasserströmung,
  - zeitsparendes Einbringen mittels Hohlschneckenbohrer oder herkömmlichen Schneckenbohrern und Schutzrohr,
  - komplett vorgefertigtes Element, kann ohne Vorbereitung direkt eingebaut werden,
  - geringer Bohrdurchmesser erforderlich,
  - fixierter Rohrabstand des Wärmeträgerrohres,
  - innenliegende Rücklaufleitung,
  - sicherer Anschluss der Anbindeleitung mittels Schweißverbindungen,
  - druckgeprüft mit Prüfzeugnis,
  - Einbaulänge 6 m, 9 m und 12 m, andere Längen auf Anfrage,
  - Auslegungshilfe unter [www.frank-gmbh.de](http://www.frank-gmbh.de).
- 
- Optional als Brunnen ausbaubar,
  - Optional zur Versickerung von Regenwasser nutzbar.



Einbringen des VTP® in das Bohrloch mit Hohlschneckenbohrer

Typ	Aussen-durchmesser (mm)	Einbaulänge [m]	Medienrohr d [mm]
VTP 260	260	6	25
VTP 260	260	9	25
VTP 260	260	12	25
VTP 360	360	6	32
VTP 360	360	9	32
VTP 360	360	12	32

Art.-Nr. 400 ...	€/Stück
200256	779,65
200259	890,70
200257	967,05
280326	955,50
280329	1.186,85
280327	1.314,05

Rabattgruppe  
61

# Flächenkollektorsystem



- Das Komplett-Set mit Verteilerschacht, Kollektorrohr und Anschlusssteilen,
- einfacher Anschluss der Kollektorkreise mit Heizwendelmuffen,
- platzsparender Verteilerschacht für die Wandmontage (s. Seite 12),
- verriegelbarer Schachtdeckel mit Dichtung,
- komplett vormontierter Verteiler mit Absperr- und Regulierventilen,
- Vor- und Rücklaufstamm mit Füll- und Entlüftungsarmaturen,
- sichere Anbindung der Kollektorkreise durch Schweißen mit Heizwendelformteilen,
- Auslegungshilfe unter [www.frank-gmbh.de](http://www.frank-gmbh.de).

Als Zubehör für die Wanddurchführung erhältlich: Ringraumdichtungen oder FRANK Mauerkragen.

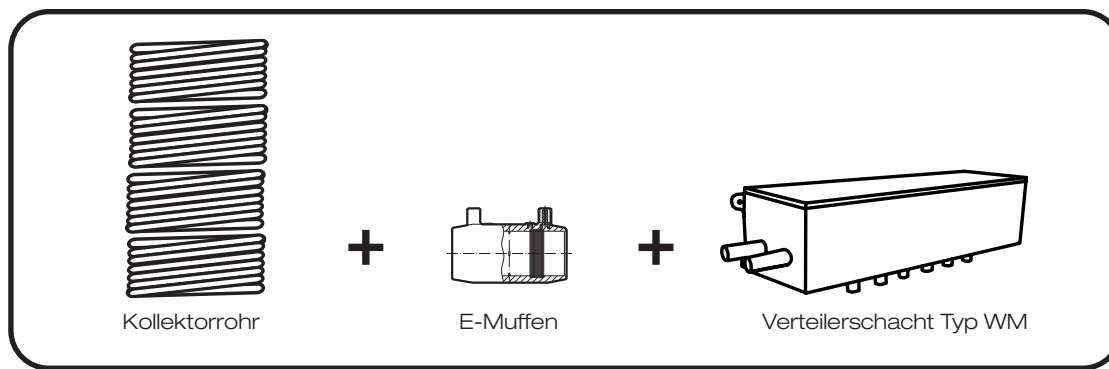

Set-Nr.	Anzahl Kreise (Ringbunde) Stück	Länge Kollektorrohr pro Ringbund [m]	Medienrohr d [mm]	Anschluss Wärmepumpe d [mm]
1	3	100	32	40
2	4	100	32	40
3	5	100	32	40
4	6	100	32	40
5	7	100	32	40
6	8	100	32	40

Art.-Nr. 402 ...	€/Stück
3285 307	1.432,90
3285 407	1.715,70
3285 507	1.975,15
3285 607	2.270,85
3285 707	2.566,55
3285 807	2.864,55

Rabattgruppe 118

## FRANK WET / Wasserwärmetauscher

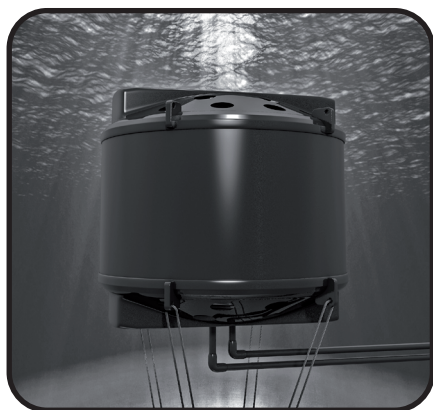

- Kompakter Wasserwärmetauscher für die Energiegewinnung aus Gewässern,
- zum Heizen und Kühlen von Gebäuden,
- unterschiedliche Leistungsgrößen,
- hoher Wirkungsgrad,
- komplett aus Werkstoff PE,
- keine metallischen Bauteile – keine Korrosion,
- keine beweglichen Teile – kein Verschleiß,
- stabiles Schutzgehäuse mit Befestigungspunkten zur Verankerung,
- einfache Installation und Handhabung durch geringes Gewicht,
- sicherer Anschluss mit Schweißverbindungen.

Bei größerem Leistungsbedarf können mehrere Einheiten parallel angeschlossen werden.

Bezeichnung	Leistung ca. <sup>1)</sup> [kW]	Maße Ø x h [mm]	Anschluss <sup>2)</sup> [mm]	Richtung Anschlussstutzen	Art.-Nr. 400	€/Stück
FRANK WET Typ 1	3-6	1220 x 600	PE 100 Schweißstutzen d 40 mm	oben	1010 11	6.135,00
				unten		
FRANK WET Typ 2	7-10	1220 x 900	PE 100 Schweißstutzen d 40 mm	oben	1010 12	9.089,00
				unten		
FRANK WET Typ 3	11-13	1220 x 1200	PE 100 Schweißstutzen d 40 mm	oben	1010 13	11.930,00
				unten		

1) Mögliche Entzugsleistung abhängig von der Wassertemperatur  
2) Anschluss wahlweise unten oder oben

Rabattgruppe  
124

## FRANK FLOW / Wasserwärmetauscher für Fließgewässer



- Kompakter Wasserwärmetauscher für die Energiegewinnung aus Flüssen und Bächen,
- zum Heizen und Kühlen von Gebäuden,
- hoher Wirkungsgrad,
- komplett aus Werkstoff PE,
- keine metallischen Bauteile – keine Korrosion,
- keine beweglichen Teile – kein Verschleiß,
- stabiles Schutzgehäuse mit Befestigungspunkten zur Verankerung,
- einfache Installation und Handhabung durch geringes Gewicht,
- sicherer Anschluss mit Schweißverbindungen.

Bei größerem Leistungsbedarf können mehrere Einheiten parallel angeschlossen werden.

Bezeichnung	Leistung ca. <sup>1)</sup> [kW]	Maße l x b x h [mm]	Anschluss [mm]	Richtung Anschlussstutzen	Art.-Nr. 400	€/Stück
FRANK FLOW	3-6	2100 x 595 x 725	PE 100 Schweißstutzen d 40 mm	oben	1010 31	5.265,00

1) Mögliche Entzugsleistung abhängig von der Wassertemperatur

Rabattgruppe  
124

# PKS-THERMPIPE®: Wärmegewinnung aus Erdreich und Abwasser



- Nutzung der Energiepotenziale aus dem Boden und der Kanalisation,
- zuverlässige Lösung auf Basis bewährter PKS®-Wickelrohre,
- Energieentzug aus der gesamten Rohrleitungszone macht das System unabhängig von den Tagesganglinien des Abwassers,
- glatte Rohrinnefläche, thermische Nutzung ohne Einbauten im Gerinne,
- einfache Zusammenfassung der Solekreise über FRANK Verteilerschächte aus PE,
- Schweißverbindung der THERMPIPE-Rohre alternativ mit Elektroschweißmuffe oder Extrusionsschweißmuffe und Spitzende,
- thermische und statische Dimensionierung erfolgt projektbezogen.



Parallele Verlegung der Anbindeleitungen im Bereich des Einstiegschachtes

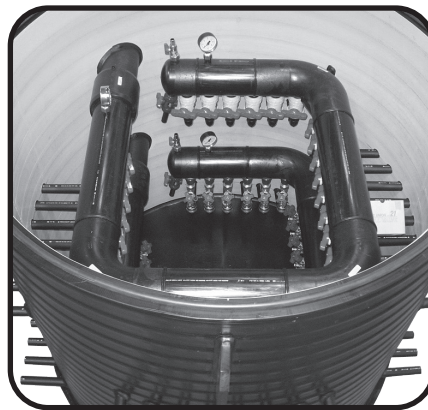

Verteilerschacht für die Anbindung der Solekreise



Einfacher Anschluss der Anbindeleitungen mit Heizwendelschweißmuffe

Bezeichnung	Rohrdimension [mm]	Baulänge [m]
PKS-THERMPIPE®	DN 500 bis DN 1600*	3 bis 6 m
*andere Rohrdimensionen auf Anfrage		

Art.-Nr.	€/Stück
	auf Anfrage

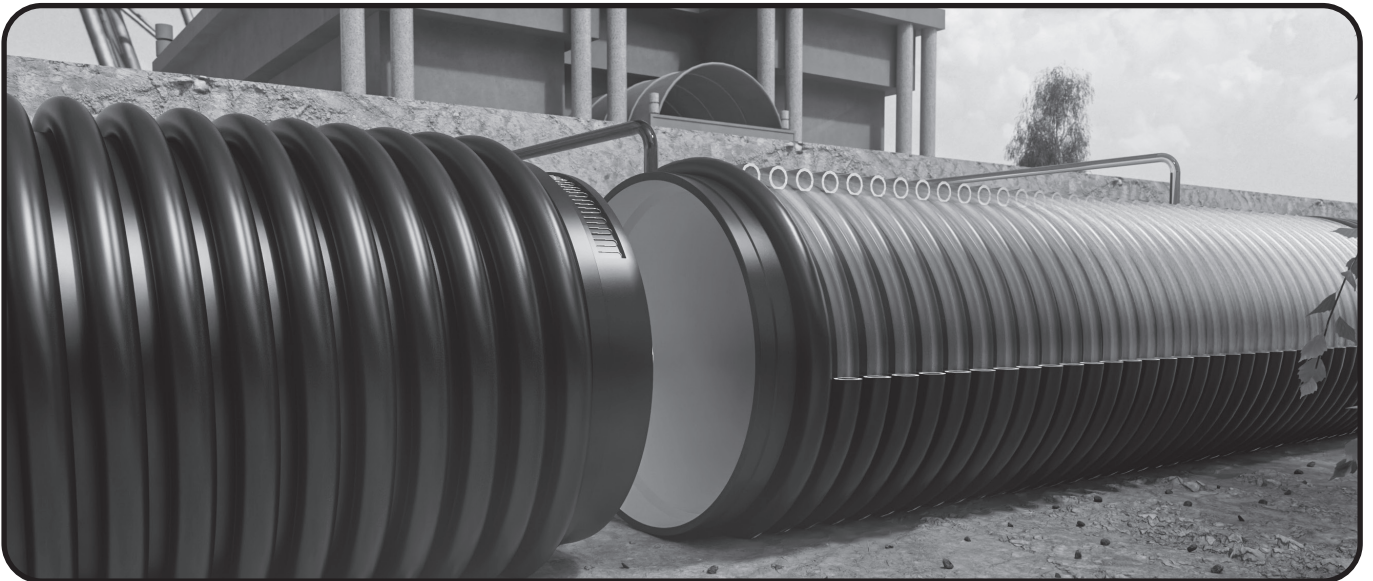

## FRANK Komponenten für kalte Nahwärmenetze

Die FRANK Komponenten für kalte Nahwärmenetze sind an die spezifischen Anforderungen moderner Netze angepasst.

Bei der individuellen Beheizung von Einzelgebäuden hat jede Wärmepumpe ihre eigene Wärmequelle. Immer weiter verbreitet ist die wirtschaftliche Lösung, Wärmepumpen auch in Nahwärmenetzen zur Versorgung ganzer Quartiere und Siedlungen einzusetzen.

Dabei wird die aus einer oder mehreren Quellen gewonnene Energie in einem Wärmenetz zu den umliegenden Gebäuden verteilt. So kann z.B. auch in eng bebauten Siedlungen Erdwärme genutzt werden, ohne auf jedem einzelnen Grundstück eine Wärmequelle erschließen zu müssen.

Beim klassischen Nahwärmenetz erfolgt die Wärmeerzeugung durch eine zentrale Wärmepumpe und anschließend wird die Wärme auf hohem Temperaturniveau zu den einzelnen Gebäuden verteilt.

Im Unterschied dazu wird in einem kalten Nahwärmenetz die gewonnene Erdwärme mit niedrigem Temperaturniveau in dem gesamten Netz verteilt und erst in den Gebäuden durch eine Wärmepumpe auf die benötigte Heizungstemperatur gebracht. Durch die niedrigen Temperaturen im Netz werden Wärmeverluste vermieden. Die Rohrleitung des Netzes trägt bei diesem Aufbau sogar noch deutlich zum Wärmegewinn bei.

FRANK Komponenten für kalte Nahwärmenetze sind an die spezifischen Anforderungen moderner Netze angepasst:

- Erdwärmesonden und Kollektoren für die Versorgung ganzer Baugebiete mit nachhaltiger Wärmeenergie,
  - werksgefertigte Verteilerschächte für den Anschluss von Sondenfeldern und Agrothermiekollektoren,
  - für jeden Abschnitt des Netzes der passende Schacht: Revisionschächte, Entlüfterschächte, Hausanschlusschächte und Sammelschächte,
  - PE-Verteiler für Pumpstationen und Heizzentralen,
  - Rohrleitungen und Verbindungskomponenten für einen sicheren und wirtschaftlichen Betrieb,
- Informationen zu Thermline-Rohren und PE-100 Kugelhähnen finden Sie im Kapitel "PE".

Fragen Sie uns.



Übergeordneter Haupt-Verteilerschacht

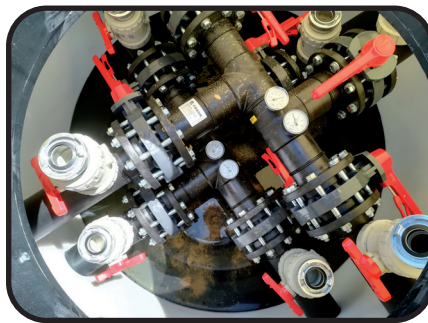

Revisionschacht

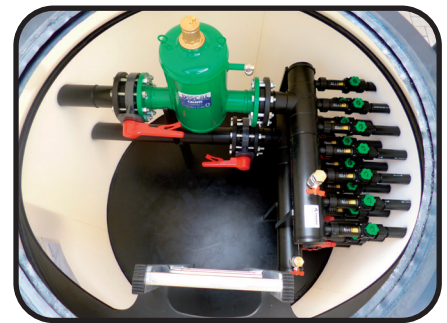

Verteilerschacht mit Mikroblasenabscheider

Bezeichnung	Dimensionen [mm]
Revisionschacht	Rohre d90 - d250
Entlüfterschacht	Rohre d90 - d250
Hausanschlusschacht	Rohre d40 - d90
Erdwärmesonden-Verteilerschacht	10 - 200 Kreise
Agrothermie-Verteilerschacht	6-40 Kreise



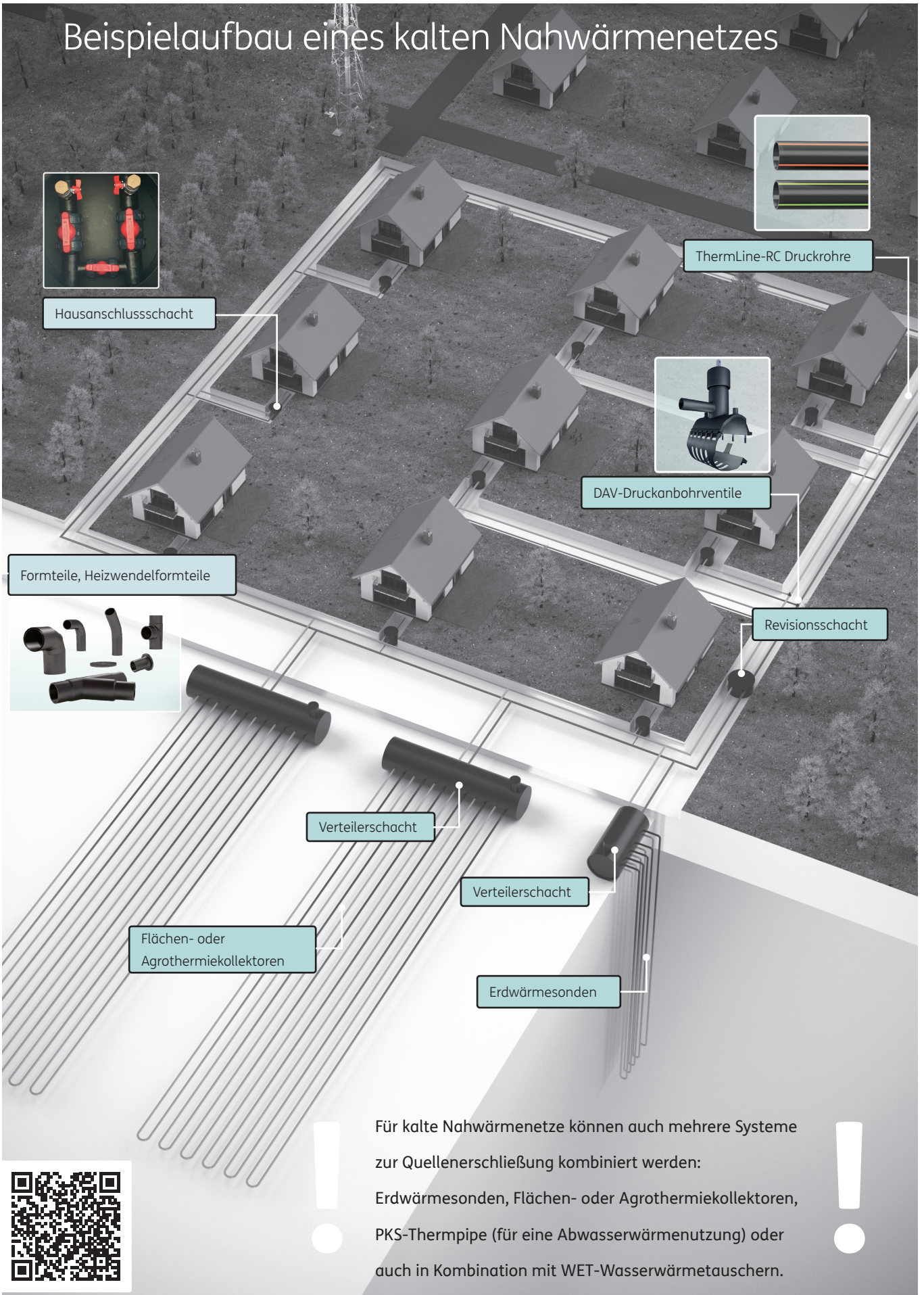

Art.-Nr.	€/Stück
auftragsbezogen	auf Anfrage

# Beispielaufbau eines kalten Nahwärmenetzes

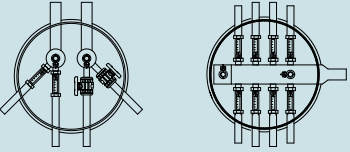

Für kalte Nahwärmenetze können auch mehrere Systeme zur Quellenerschließung kombiniert werden: Erdwärmesonden, Flächen- oder Agrothermiekollektoren, PKS-ThermPIPE (für eine Abwasserwärmenutzung) oder auch in Kombination mit WET-Wasserwärmetauschern.

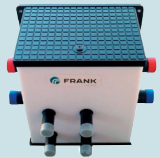
## Übersicht Verteilerschächte

Baureihe		Wandmontage		Baureihe 400	Baureihe 500
 Baureihe Typ V      Baureihe Typ L					
Typ		WM	L-560*	R-400 S-400	L-500* L-520*
Kreisanzahl		2-8	2-6	2-6	2-12 / 2-8
Abmessungen (mm)	Durchmesser / L x B	600-1200 x 230	500-750 x 360	400	500 x 500 / 650
	Höhe	275	500	650	650
Schacht-abdeckung	Lastklasse	-	-	A 15	A 15
	Teleskopierbare Abdeckung	-	-	○	○
Option Strangreguliventil		-	○	-	○
Einbau in Bodenplatte		-	-	-	-





Baureihe		Teleskopierbare Schächte			
 Baureihe Typ V      Baureihe Typ H					
Typ		L-1200-T* L-1400-T	V-1200-T* V-1300-T*	H-1400-T*	H-1500-T*
Kreisanzahl		2-16 2-20	2-16 11-24	11-32	33-40
Abmessungen (mm)	Durchmesser	1150/ 1400	1150	1400	1500
	Höhe (abh. von Kreisanzahl)	1350 - 1500/ 1600 - 1750	1350 - 1600	1600-1750	1700 - 1850
Schacht-abdeckung	Lastklasse	A 35 / B 125 / D 400	A 35 / B 125 / D 400	A 35 / B 125 / D 400	A 35 / B 125 / D 400
	Teleskopierbare Abdeckung	●	●	●	●
Option Strangreguliventil		○	○ bis 16 Kreise	○	○
mit prüffähiger statischer Berechnung (bis SLW 60)		-	-	-	-

● = Serie    ○ = Option

\* = CAD/ BIM Daten via Homepage verfügbar

**Details zu Ausstattung und Abmessungen finden Sie in den jeweiligen Produktinformationen der Verteilerschächte**



Baureihe 500	Baureihe 600	Teleskopierbare Kompaktschächte	
			
<b>L-540*</b>	<b>L-625</b>	<b>L-750-T*</b>	<b>L-800-T*</b>
2-6	2-4	2-10	4-12
500 x 500 / 650	625	750	738x803/873
650	835	850-1000	850-1000
A 15	200 kg	A 35 / B 125 / D 400	A 35 / B 125 / D 400
○	-	●	●
○	-	○	○
-	-	○	○

Hochbelastbare Wickelrohrschächte			
			
<b>L-1200-WR</b>	<b>H-1500-WR*</b>	<b>H-1800-WR</b>	<b>U-Boot</b>
2-16	12-40	41-52	4-200
1200	1500	1800	1800 - 2200
1860	1850	2160	2000 - 2800
D 400	D 400	D400	A 35 / B 125 / D 400
-	-	-	○
○	○	○	○
●	●	●	●

## Verteilerschacht Typ WM



- Kompakter Verteilerschacht für Erdwärmesonden, Flächenkollektoren oder Energiekörbe,
- platzsparende Wandmontage,
- Schacht komplett aus PE,
- Wärmepumpenanschluss mit Schweißstutzen d 40, SDR 11, linksseitig,
- alle Anschlüsse mit PE 100 Schweißstutzen,
- Kreisanschlussstutzen geschweißt durch den Schachtboden geführt,
- Absperrventile im Vorlauf- und Rücklaufstamm,
- Durchflussmesser mit Regulierventil im Vorlauf,
- Verteilerstämme mit 1/2" Füll- und Entleerungshahn,
- klappbarer und verriegelbarer Schachtdeckel mit Dichtung,
- Verteiler dichtheitsgeprüft,
- max. empf. Volumenstrom 7,7 m<sup>3</sup>/h.



Verteilerschacht Typ WM mit Durchflussmesser



Verteilerschacht Typ WM mit Absperrventil

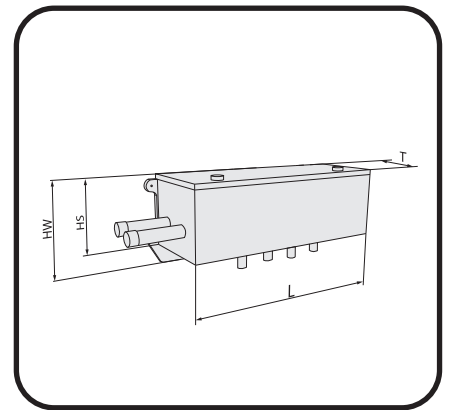

Kreise	Kreisanschluss [mm]	Durchflussmesser	Länge L [mm]	Tiefe T [mm]	Höhe Schacht HS / Wandplatte HW [mm]
2	32	4-20 l/min	591	270	230 / 295
3	32	4-20 l/min	692	270	230 / 295
4	32	4-20 l/min	793	270	230 / 295
5	32	4-20 l/min	894	270	230 / 295
6	32	4-20 l/min	995	270	230 / 295
7	32	4-20 l/min	1096	270	230 / 295
8	32	4-20 l/min	1197	270	230 / 295
2	32	7-32 l/min	591	270	230 / 295
3	32	7-32 l/min	692	270	230 / 295
4	32	7-32 l/min	793	270	230 / 295
5	32	7-32 l/min	894	270	230 / 295
6	32	7-32 l/min	995	270	230 / 295

Art.-Nr. 400 ...	€/Stück
32 85207	751,50
32 85307	831,05
32 85407	939,75
32 85507	1.019,20
32 85607	1.126,75
32 85707	1.235,40
32 85807	1.313,75
32 84207	751,50
32 84307	831,05
32 84407	939,75
32 84507	1.019,20
32 84607	1.126,75

Rabattgruppe  
118

# Verteilerschacht Typ L-560



- Platzsparender, kompakter Verteilerschacht für die Wandmontage,
- mit waagrecht angeordnetem Verteiler/Sammler, Wärmepumpenanschluss d 75 mm, beidseitig
- Vorlauf mit PVC Kugelhahn,
- Rücklauf mit Durchflussmesser 5-42 l/min, regulierbar,
- Verteilerstamm mit 1" Füll- und Entlüftungsarmatur,
- alle Armaturen radial ausbaubar,
- alle Rohrdurchführungen an der Schachtwand angeschweisst,
- Verteiler mit Druckprüfzeugnis,
- Kunststoff Schachtabdeckung, tagwasserdicht, verriegelbar.

Für den Einbau bei anstehendem Wasser und für höhere statische Belastungen ist eine gesonderte Auslegung erforderlich.

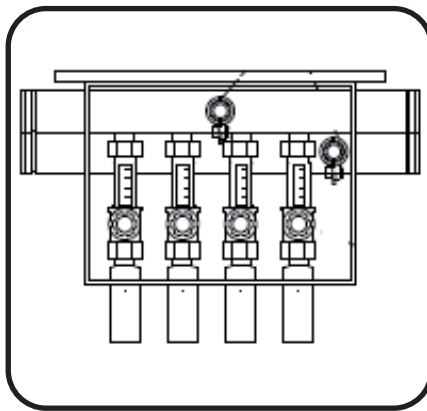

Typ L-560

Typ L-560

Kreise	Kreisanschluss* [mm]	Wärmepumpenanschluss* [mm]	Länge [mm]	Breite [mm]	Höhe [mm]
2	d 40	d 75	500	360	540
3	d 40	d 75	500	360	540
4	d 40	d 75	650	360	540
5	d 40	d 75	650	360	540
6	d 40	d 75	750	360	540

\* Andere Durchmesser auf Anfrage

Art.-Nr. 400408...	€/Stück
02057 311	1.191,35
03057 311	1.398,45
04057 311	1.603,40
05057 311	1.848,95
06057 311	2.056,05

Rabattgruppe 118

## Verteilerschacht Typ R-400 / S-400



- Platzsparender, kompakter Verteilerschacht mit senkrecht angeordnetem Verteiler/Sammler,
- Schachtdurchmesser nur 400 mm,
- Kreisanschlüsse d 40 mm,
- Vorlauf mit PVC Kugelhahn,
- Rücklauf mit Durchflussmesser 5-42 l/min, regulierbar,
- Verteilerstamm mit 1" Füll- und Entlüftungsarmatur,
- alle Armaturen radial ausbaubar,
- alle Rohrdurchführungen an der Schachtwand angeschweisst,
- Verteiler mit Druckprüfzeugnis,
- Kunststoff Schachtabdeckung, tagwasserdicht, verriegelbar,
- Klasse A 15 nach DIN EN 124 /DIN 1229.

Für den Einbau bei anstehendem Wasser und für höhere statische Belastungen ist eine gesonderte Auslegung erforderlich.

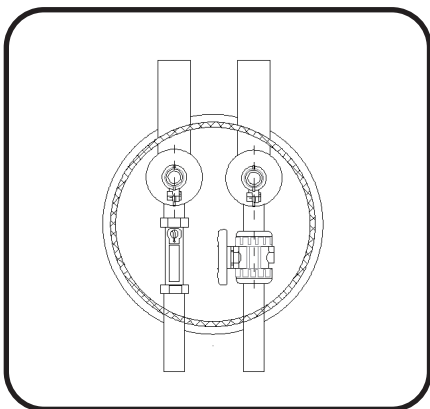

Typ R 400: 2-4 Kreise



Typ R 400: 2-4 Kreise

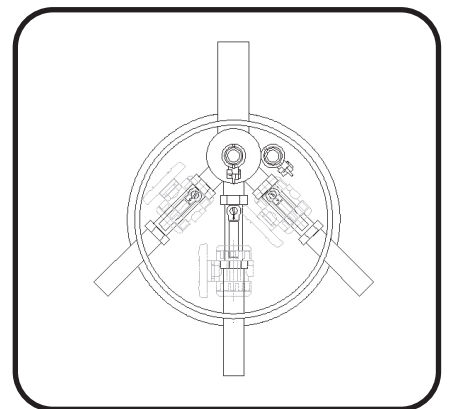

Typ S 400: 5-6 Kreise

Kreise	Typ	Kreisanschluß [mm]	Schachthöhe [mm]	Wärmepumpenanschluß [mm]	Schachtdurchmesser [mm]
2	R-400	d 40	650	d 63	400
3	R-400	d 40	650	d 63	400
4	R-400	d 40	650	d 63	400
5	S-400	d 40	650	d 63	400
6	S-400	d 40	650	d 63	400

Art.-Nr. 400408 ...	€/Stück
02046 311	939,40
03046 311	1.116,65
04046 311	1.289,55
05046 311	1.481,70
06046 311	1.654,65

Rabattgruppe  
118



Option:  
Teleskopaufsatz passend für Kunststoff-Schachtabdeckung Kl. A 15 nach DIN EN 124 / DIN 1229.

- Passend für Verteilerschächte Typ 500, 520, 540 und Baureihe D 400,
- einfache Höhenjustierung,
- dichter Abschluss durch O-Ring Dichtung,
- geeignet für die Nachrüstung.

Zus. Höhe mit Aufsatz [mm]	variable Höhe [mm]
30	150

Art.-Nr. 400408...	€/Stück
00000 022	118,80

# Verteilerschacht Typ L-500 / L-520



- Kompakter Verteilerschacht mit integriertem Verteiler/Sammler,
- waagrecht angeordneter Verteilerbalken,
- Vorlauf mit PVC Kugelhahn,
- Rücklauf mit Durchflussmesser (2-12 l/min)/(5-42 l/min) regulierbar,
- Verteilerstamm mit 1" Füll- und Entlüftungsarmatur,
- alle Armaturen radial ausbaubar,
- alle Rohrdurchführungen an der Schachtwand angeschweisst,
- Verteiler mit Druckprüfzeugnis,
- Kunststoff Schachtabdeckung, tagwasserdicht, verriegelbar,
- Klasse A 15 nach DIN EN 124 /DIN 1229.

Für den Einbau bei anstehendem Wasser und für höhere statische Belastungen ist eine gesonderte Auslegung erforderlich.

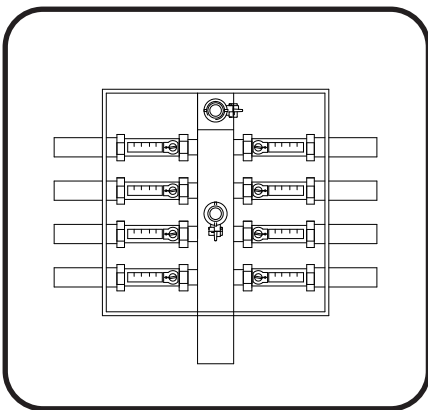

Option:

Teleskopaufsatz passend für Kunststoff-Schachtabdeckung Kl. A 15 nach DIN 124 / DIN 1229.



- Passend für Verteilerschächte Typ 500, 520, 540 und Baureihe D 400,
- einfache Höhenjustierung,
- dichter Abschluss durch O-Ring Dichtung,
- geeignet für die Nachrüstung.

Zus. Höhe mit Aufsatz [mm]	variable Höhe [mm]	Art.-Nr. 400403...	€/Stück
30	150	00000 022	118,80

## Typ L-500 mit Durchflussmesser 2-12 l/min, ideal für Flächenkollektoren

Kreise	Kreisanschluss [mm]	Richtung Kreisanschlüsse	Wärmepumpen-anschluss	Länge [mm]	Breite [mm]	Höhe [mm]
2	d 32	einseitig	d 63	500	500	650
3	d 32	einseitig	d 63	500	500	650
4	d 32	einseitig	d 63	500	500	650
5	d 32	beidseitig	d 63	500	500	650
6	d 32	beidseitig	d 63	500	500	650
7	d 32	beidseitig	d 63	500	500	650
8	d 32	beidseitig	d 63	500	500	650
9	d 32	beidseitig	d 63	650	500	650
10	d 32	beidseitig	d 63	650	500	650
11	d 32	beidseitig	d 63	650	500	650
12	d 32	beidseitig	d 63	650	500	650

Art.-Nr. 400328...	€/Stück
02256 361	846,25
03256 361	1.078,20
04256 361	1.240,45
05256 361	1.400,60
06256 361	1.565,00
07256 361	1.727,25
08256 361	1.887,35
09256 361	2.263,10
10256 361	2.425,40
11256 361	2.585,50
12256 361	2.749,90

Rabattgruppe 118

## Typ L-520 mit Durchflussmesser 5-42 l/min, für Erdwärmesonden

Kreise	Kreisanschluss [mm]	Richtung Kreisanschlüsse	Wärmepumpen-anschluss	Länge [mm]	Breite [mm]	Höhe [mm]
2	d 40	einseitig	d 63	500	500	650
3	d 40	einseitig	d 63	500	500	650
4	d 40	einseitig	d 63	500	500	650
5	d 40	beidseitig	d 63	600	500	650
6	d 40	beidseitig	d 63	600	500	650
7	d 40	beidseitig	d 63	600	500	650
8	d 40	beidseitig	d 63	600	500	650

Art.-Nr. 400408...	€/Stück
02256 311	941,55
03256 311	1.108,10
04256 311	1.272,50
05256 311	1.550,05
06256 311	1.714,45
07256 311	1.880,95
08256 311	2.045,35

Rabattgruppe 118

PE  
PP  
PVDF /ECTFE  
PPA /EP  
PPS / PPS-el  
PE-el / PA  
PURAD  
Lüftung  
Flansche und Sonder Teile  
Armaturen  
Doppelrohr  
Halbzeuge/  
Betonstützplatten  
PKS®-Bauweise  
Sure Inspect RC  
Kabelschutz/  
Ecomiles  
Geothermie  
Schweißtechnik

# Verteilerschacht Typ L-540



- Kompakter Verteilerschacht mit integriertem Verteiler/Sammler,
- Ideal zur Platzierung an der Hauswand,
- waagrecht angeordneter Verteilerbalken,
- beidseitige Anschlussmöglichkeit für Wärmepumpenleitung,
- alle Kreisanschlüsse vorne angeordnet,
- Vorlauf mit PVC Kugelhahn,
- Rücklauf mit Durchflussmesser 5-42 l/min, regulierbar,
- Verteilerstamm mit 1" Füll- und Entlüftungsarmatur,
- alle Armaturen radial ausbaubar,
- alle Rohrdurchführungen an der Schachtwand angeschweisst,
- Verteiler mit Druckprüfzeugnis,
- Kunststoff Schachtabdeckung, tagwasserdicht, verriegelbar, Klasse A 15 nach DIN EN 124 /DIN 1229.

Für den Einbau bei anstehendem Wasser und für höhere statische Belastungen ist eine gesonderte Auslegung erforderlich.

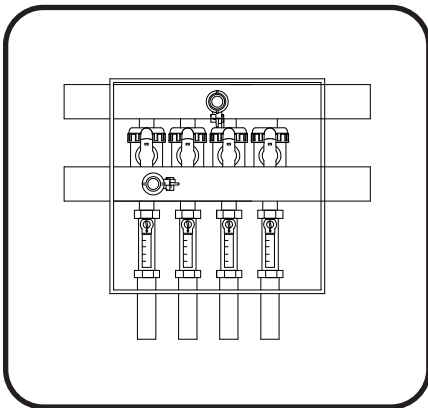

- Option:  
Teleskopaufsatz passend für Kunststoff-Schacht-abdeckung Kl. A 15 nach DIN EN 124 / DIN 1229.
- Passend für Verteilerschächte Typ 500, 520, 540 und Baureihe D 400,
  - einfache Höhenjustierung,
  - dichter Abschluss durch O-Ring Dichtung,
  - geeignet für die Nachrüstung.

Zus. Höhe mit Aufsatz [mm]	variable Höhe [mm]
30	150

Art.-Nr. 400408...	€/Stück
00000 022	118,80

## Typ L-540 mit Durchflussmesser 5-42 l/min, für Erdwärmesonden

Kreise	Kreisanschluss* [mm]	Richtung Kreisanschlüsse	Wärmepumpen-anschluss* [mm]	Länge [mm]	Breite [mm]	Höhe [mm]
2	d 40	einseitig	d 63	500	500	650
3	d 40	einseitig	d 63	500	500	650
4	d 40	einseitig	d 63	500	500	650
5	d 40	einseitig	d 63	650	500	650
6	d 40	einseitig	d 63	650	500	650

Art.-Nr. 400408...	€/Stück
02256 317	1.088,85
03256 317	1.255,40
04256 317	1.421,95
05256 317	1.622,90
06256 317	1.789,15

\* Andere Durchmesser auf Anfrage

Rabattgruppe 118

# Verteilerschacht Typ L-625

**NEU**



- Kompakter Verteilerschacht mit integriertem Verteiler/Sammler,
- waagrecht angeordneter Verteilerbalken,
- Vorlauf mit PVC Kugelhahn,
- Rücklauf mit Durchflussmesser 5-42 l/min regulierbar,
- Verteilerstamm mit 1" Füll- und Entlüftungsarmatur,
- alle Armaturen radial ausbaubar,
- alle Rohrdurchführungen an der Schachtwand angeschweisst,
- Verteiler mit Druckprüfzeugnis,
- Kunststoff Schachtabdeckung, tagwasserdicht, 200 kg belastbar

Für den Einbau bei anstehendem Wasser und für höhere statische Belastungen ist eine gesonderte Auslegung erforderlich.



Kreise	Kreisanschluss [mm]	Richtung Kreisanschlüsse	Wärmepumpenanschluss [mm]	Höhe [mm]	Schachtdurchmesser [mm]
2	d 40	einseitig	d 63	834	625
3	d 40	einseitig	d 63	834	625
4	d 40	einseitig	d 63	834	625

Art.-Nr. 400408...	€/Stück
02066 312	990,00
03066 312	1.164,00
04066 312	1.341,00

## Verteilerschacht Typ L-750-T



- Werkseitig vorgefertigter Verteilerschacht mit integriertem Verteiler/Sammler,
- teleskopierbare Schachtabdeckung für einfache Höhenanpassung (+ 150 mm),
- waagrecht angeordnete Verteilerbalken,
- beidseitige Kreisanschlüsse,
- Kreisanschlüsse d 32 mm oder d 40 mm,
- Vorlauf mit PVC Kugelhahn,
- Rücklauf mit Durchflussmesser 5-42 l/min, regulierbar,
- Verteilerstamm mit 1" Füll- und Entlüftungsarmatur,
- alle Armaturen radial ausbaubar,
- alle Rohrdurchführungen an der Schachtwand angeschweisst,
- Verteiler mit Druckprüfzeugnis,
- Kunststoff Schachtabdeckung, tagwasserdicht, verriegelbar, Klasse A 35 nach ISO 15398.

Für den Einbau bei anstehendem Wasser und für höhere statische Belastungen ist eine gesonderte Auslegung erforderlich.

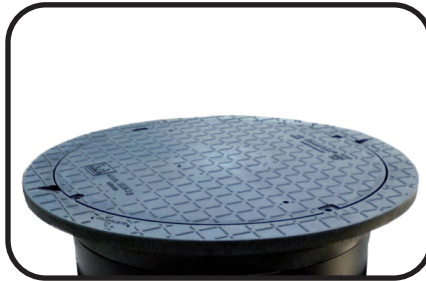

Kreise	Kreisanschluss* [mm]	Wärmepumpen- anschluss* [mm]	Schacht- höhe [mm]	Schacht- durchmesser [mm]
2	d 40	d 63	850 - 1000	750
3	d 40	d 63	850 - 1000	750
4	d 40	d 63	850 - 1000	750
5	d 40	d 63	850 - 1000	750
6	d 40	d 63	850 - 1000	750
7	d 40	d 63	850 - 1000	750
8	d 40	d 63	850 - 1000	750
9	d 40	d 63	850 - 1000	750
10	d 40	d 63	850 - 1000	750

Option Strangregulierventile

Option Absperrarmatur im Wärmepumpenanschluss (bis max. 8 Kreise)

Option Schachtabdeckung Guss, Klasse B 125 nach DIN EN 124 / DIN1229

Option Schachtabdeckung Guss, Klasse D 400 nach DIN EN 124 / DIN1229

\*Andere Durchmesser auf Anfrage

Art.-Nr. 400408...	€/Stück
02176313	1.962,10
03176313	2.115,80
04176313	2.271,65
05176313	2.425,40
06176313	2.581,25
07176313	2.737,10
08176313	2.890,80
09176313	3.046,65
10176313	3.200,40

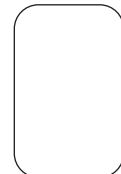

Rabattgruppe  
118



# Verteilerschacht Typ L-800-T



- Kompakter Verteilerschacht mit integriertem Verteiler/Sammler,
- waagrecht angeordneter Verteilerbalken,
- Absperrarmatur im Wärmepumpenanschluss,
- Vorlauf mit PVC Kugelhahn,
- Rücklauf mit Durchflussmesser 5-42 l/min regulierbar,
- Verteilerstamm mit 1" Füll- und Entlüftungsarmatur,
- alle Armaturen radial ausbaubar,
- alle Rohrdurchführungen an der Schachtwand angeschweisst,
- Verteiler mit Druckprüfzeugnis,
- Kunststoff Schachtabdeckung, tagwasserdicht, verriegelbar, Klasse A 35 nach ISO 15398.

Für den Einbau bei anstehendem Wasser und für höhere statische Belastungen ist eine gesonderte Auslegung erforderlich.

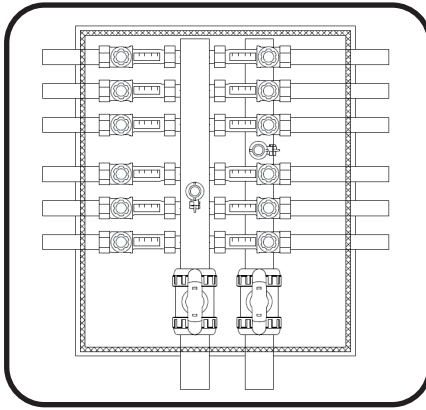
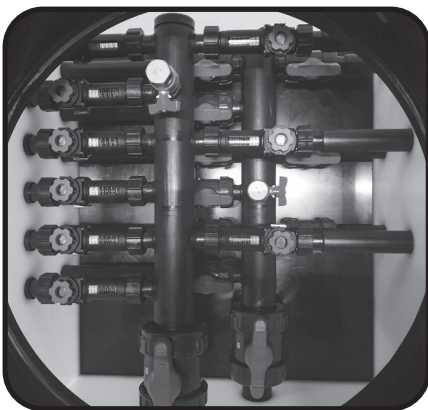

Kreise	Kreisanschluss* [mm]	Richtung Kreisanschlüsse	Wärmepumpen-anschluss* [mm]	Länge [mm]	Breite [mm]	Höhe [mm]
4	d 40	einseitig	d 75	500	500	650
5	d 40	beidseitig	d 75	500	500	650
6	d 40	beidseitig	d 75	500	500	650
7	d 40	beidseitig	d 75	500	500	650
8	d 40	beidseitig	d 75	500	500	650
9	d 40	beidseitig	d 75	650	500	650
10	d 40	beidseitig	d 75	650	500	650
11	d 40	beidseitig	d 90	650	500	650
12	d 40	beidseitig	d 90	650	500	650

- Option Strangregulierventile
- Option Schachtabdeckung Guss, Klasse B 125 nach DIN EN 124 / DIN1229
- Option Schachtabdeckung Guss, Klasse D 400 nach DIN EN 124 / DIN1229

\*Andere Durchmesser auf Anfrage

Art.-Nr. 400408...	€/Stück
04087 113	3.036,00
05087 113	3.198,25
06087 113	3.360,50
07087 113	3.520,65
08087 113	3.682,90
09087 113	3.845,15
10087 113	4.007,40
11087 113	4.419,45
12087 113	4.581,75

auf Anfrage

Rabattgruppe 118

## Verteilerschacht Typ L-1200-T / L-1400-T



- Werkseitig vorgefertigter Verteilerschacht mit integriertem Verteiler/Sammler,
- teleskopierbare Schachtabdeckung für einfache Höhenanpassung (+150 mm),
- waagrecht angeordnete Verteilerbalken,
- Absperrarmatur im Wärmepumpenanschluss,
- Kreisanschlüsse d 32 mm, d 40 mm oder d 50 mm,
- Vorlauf mit PVC Kugelhahn,
- Rücklauf mit Durchflussmesser 5-42 l/min, regulierbar,
- Verteilerstamm mit 1" Füll- und Entlüftungsarmatur,
- alle Armaturen radial ausbaubar,
- alle Rohrdurchführungen an der Schachtwand angeschweisst,
- Verteiler mit Druckprüfzeugnis,
- Kunststoff Schachtabdeckung, tagwasserdicht, verriegelbar, Klasse A 35 nach ISO 15398.

Für den Einbau bei anstehendem Wasser und für höhere statische Belastungen ist eine gesonderte Auslegung erforderlich.



Kreise	Typ	Kreisanschluss* [mm]	Wärmepumpen- anschluss* [mm]	Schacht- höhe [mm]	Schacht- durchmesser [mm]
2 - 16	L-1200-T	d 32, d 40 oder d 50	63 - 125	1350 - 1500	1200
2 - 20	L-1400-T	d 32, d 40 oder d 50	90 - 160	1600 - 1750	1400

Art.-Nr. 400408...	€/Stück
auftrags- bezogen	auf Anfrage

- Option Strangregulierventile (bis 8 Kreise)
- Option Schachtabdeckung Guss, Klasse B 125 nach DIN EN 124 / DIN1229
- Option Schachtabdeckung Guss, Klasse D 400 nach DIN EN 124 / DIN1229

	auf Anfrage
--	----------------

\* Andere Durchmesser auf Anfrage

Rabattgruppe  
118

# Verteilerschacht Typ V-1200-T / V-1300-T



- Werkseitig vorgefertigter Verteilerschacht mit integriertem Verteiler/Sammler,
- teleskopierbare Schachtabdeckung für einfache Höhenanpassung (+150mm),
- senkrecht angeordnete Verteilerbalken,
- Absperrarmatur im Wärmepumpenanschluss,
- Kreisanschlüsse d 32 mm, d 40 mm oder d 50 mm,
- Vorlauf mit PVC Kugelhahn,
- Rücklauf mit Durchflussmesser 5-42 l/min, regulierbar,
- Verteilerstamm mit 1" Füll- und Entlüftungsarmatur,
- alle Armaturen radial ausbaubar,
- alle Rohrdurchführungen an der Schachtwand angeschweisst,
- Verteiler mit Druckprüfzeugnis,
- Kunststoff Schachtabdeckung, tagwasserdicht, verriegelbar, Klasse A 35 nach ISO 15398.

Für den Einbau bei anstehendem Wasser und für höhere statische Belastungen ist eine gesonderte Auslegung erforderlich.

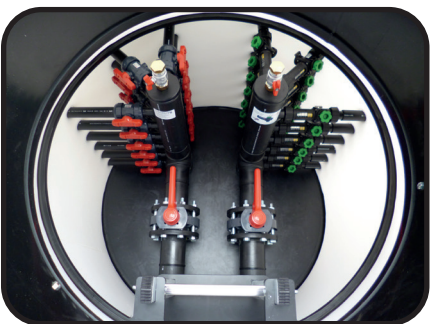

Typ V-1300-T

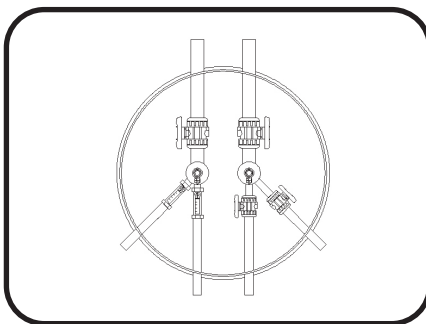

Typ V-1200-T

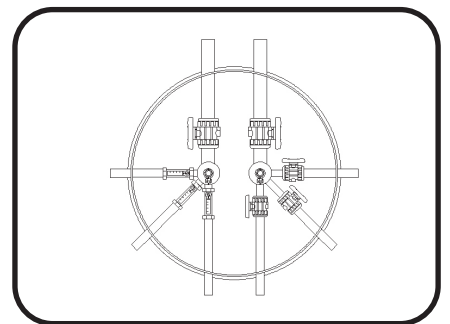

Typ V-1300-T

Kreise	Typ	Kreisanschluss* [mm]	Wärmepumpenanschluss* [mm]	Schachthöhe [mm]	Schachtdurchmesser [mm]
2-14	V-1200-T	d 32, d 40 oder d 50	d 63 bis d 140	1350 - 1500	1150
15-16				1450 - 1600	
11-21	V-1300-T	d 32, d 40 oder d 50	d 63 bis d 140	1350 - 1500	1150
22-24				1450 - 1600	

Art.-Nr. 400408...	€/Stück
auftragsbezogen	auf Anfrage

- Option Strangregulierventile (nur Typ V-1200-T)
- Option Schachtabdeckung Guss, Klasse B 125 nach DIN EN 124 / DIN1229
- Option Schachtabdeckung Guss, Klasse D 400 nach DIN EN 124 / DIN1229

\* Andere Durchmesser auf Anfrage

	auf Anfrage
--	-------------

Rabattgruppe 118

## Verteilerschacht Typ H-1400-T / H-1500-T



- Werkseitig vorgefertigter Verteilerschacht mit integriertem Verteiler/Sammler,
- teleskopierbare Schachtabdeckung für einfache Höhenanpassung (+150mm),
- waagrecht angeordnete Verteilerbalken,
- Absperrarmatur im Wärmepumpenanschluss,
- Kreisanschlüsse d 32 mm, d 40 mm oder d 50 mm,
- Vorlauf mit PVC Kugelhahn,
- Rücklauf mit Durchflussmesser 5-42 l/min, regulierbar,
- Verteilerstamm mit 1" Füll- und Entlüftungsarmatur,
- alle Armaturen radial ausbaubar,
- alle Rohrdurchführungen an der Schachtwand angeschweisst,
- Verteiler mit Druckprüfzeugnis,
- Kunststoff Schachtabdeckung, tagwasserdicht, verriegelbar, Klasse A 35 nach ISO 15398.

Für den Einbau bei anstehendem Wasser und für höhere statische Belastungen ist eine gesonderte Auslegung erforderlich.

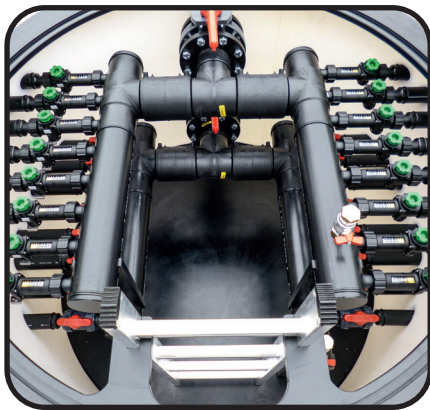

Kreise	Typ	Kreisanschluss* [mm]	Wärmepumpen- anschluss* [mm]	Schacht- höhe [mm]	Schacht- durchmesser [mm]
11 - 32	H-1400-T	d 32, d 40 oder d 50	90 - 140	1600 - 1750	1400
33 - 40	H-1500-T	d 32, d 40 oder d 50	110 - 140	1700 - 1850	1500

Art.-Nr. 400408...	€/Stück
auftrags- bezogen	auf Anfrage

Option Strangregulierventile
Option Schachtabdeckung Guss, Klasse B 125 nach DIN EN 124 / DIN1229
Option Schachtabdeckung Guss, Klasse D 400 nach DIN EN 124 / DIN1229

	auf Anfrage
--	----------------

\* Dimension abhängig vom Gesamtvolumenstrom / Anzahl Kreise

Rabattgruppe  
118

## Verteilerschächte aus hochbelastbarem FRANK Wickelrohr

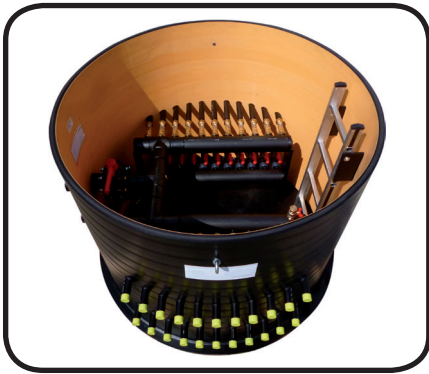

Stehende Verteilerschächte (H-1500 / H-1800 und weitere Bauformen)

- Verteilerschächte mit Schachtmantel aus Wickelrohr für höchste Anforderungen,
- statische Bemessung für PKW- oder LKW-Befahrbarkeit und für drückendes Grundwasser möglich,
- inkl. prüffähiger Statik,
- druckgeprüfte Verteiler mit horizontal oder vertikal angeordneten Verteilerbalken,
- Schachtabdeckung mit Beton-Lastabtragplatten,
- optional mit Schachtdom aus PE für die sichere Einbindung in Beton-Bodenplatten.



Liegende Verteilerschächte (U-Boot)

- Verteilerschächte mit Schachtmantel aus Wickelrohr für bis zu 200 Kreise,
- geräumiger Schachtinnenraum,
- Schachtmantel aus Wickelrohr für höchste Anforderungen,
- statische Bemessung für PKW- oder LKW-Befahrbarkeit und für drückendes Grundwasser möglich, inkl. prüffähiger Statik,
- mit druckgeprüften, horizontal angeordneten Verteilerbalken,
- teleskopierbarer Schachtdom für einfache Höhenjustierung der Schachtabdeckung,
- Optional mit Schachtdom aus PE zur sicheren Einbindung in Beton-Bodenplatten.

Bezeichnung

Wickelrohrverteilerschacht

Art.-Nr.

auftrags-  
bezogen

€/Stück

auf  
Anfrage

## Kunststoff-Soleverteiler in kundenspezifischer Ausführung

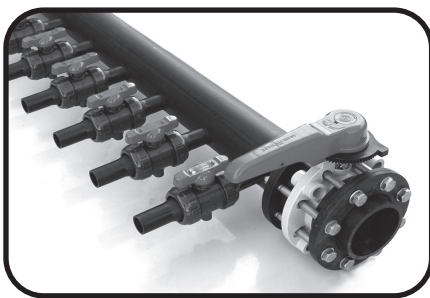

- PE 100 Soleverteiler und -sammler mit groß dimensioniertem Sammelrohr ab d 90,
- Lage der Anschlüsse ist auf die baulichen Gegebenheiten anpassbar,
- Anschlüsse wahlweise mit Flanschausführung, flachdichtender Verschraubung, Klemmverschraubung oder Schweißstutzen,
- mit Füll- und Entlüftungsarmaturen am Stammrohr,
- Anschlüsse optional mit Kunststoffkugelhähnen, regulierbaren Durchflussmessern oder Strangregulierventilen wie z. B. Hydrocontrol,
- optionale Ausrüstung mit Manometer und Thermometer,
- Dimensionierung und Auslegung der Komponenten erfolgt auf Ihre Anforderungen,
- Verteilerfragebogen zur Auslegung finden Sie auf unserer Homepage,
- Druckgeprüft.

Bezeichnung

PE Soleverteiler

Art.-Nr.

auftrags-  
bezogen

€/Stück

auf  
Anfrage

# Modularer Kunststoff-Soleverteiler Typ 2061/ 2062/ 2064/ 2065

## Konfigurationsmöglichkeiten

Durch das Baukastenprinzip lässt sich der modulare Kunststoff-Soleverteiler individuell auf Ihre Wünsche anpassen. Die Wärmepumpenanschlüsse können wahlweise mit Kugelhahn-Set, Gewindeanschluss oder Schweißstutzen ausgeführt werden. Je nach Verteilerset werden die Kreisanschlüsse mit Anschlussverschraubungen oder Steck-/Schweißstutzen hergestellt. Die Verteilersegmente bestehen aus glasfaserverstärktem Kunststoff, sind selbstdichtend und druckgeprüft. Der maximale empfohlene Gesamtvolumenstrom für den Verteiler beträgt 7,7 m³/h.

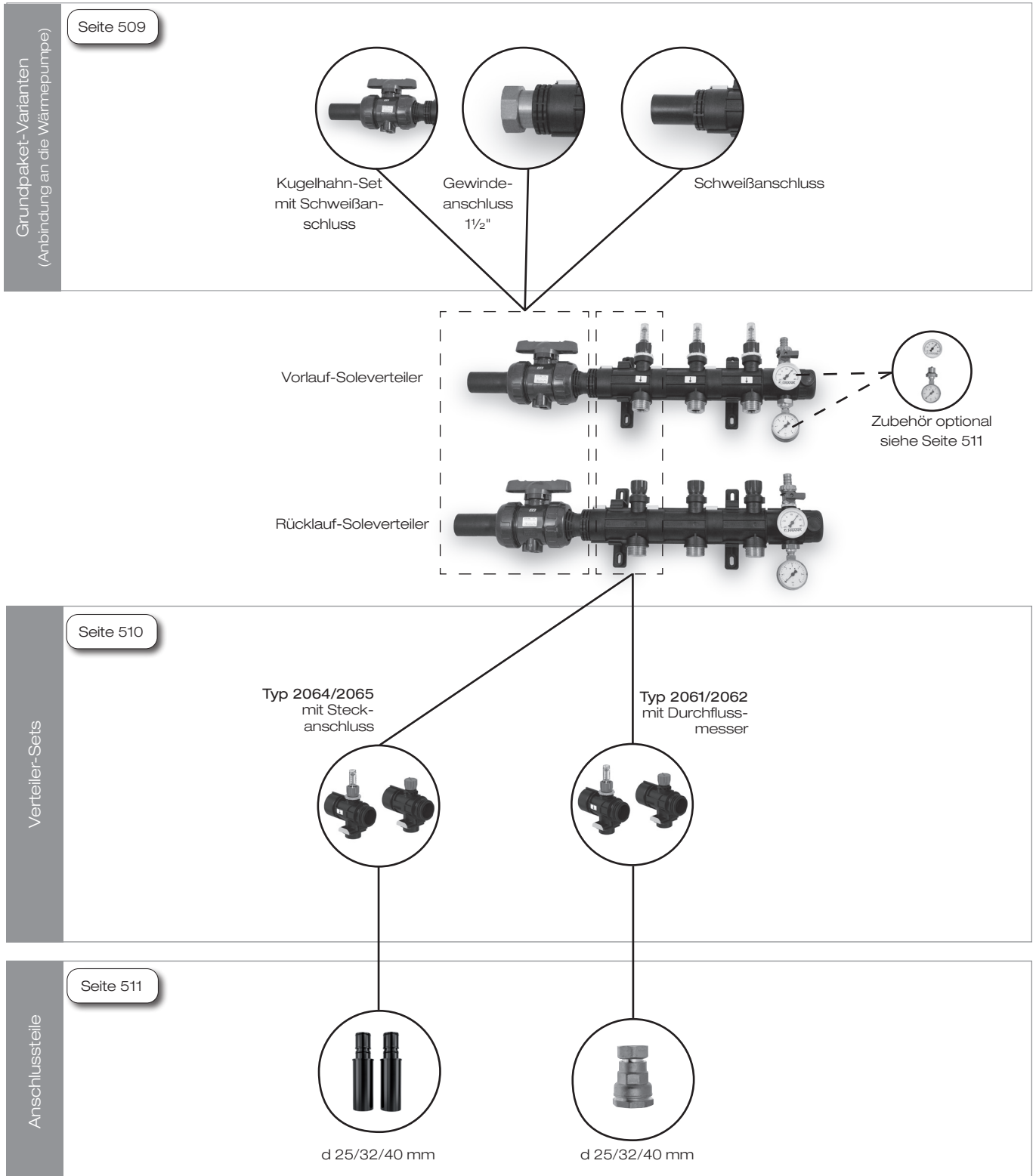

## Grundpakete (Wärmepumpenanschlüsse)

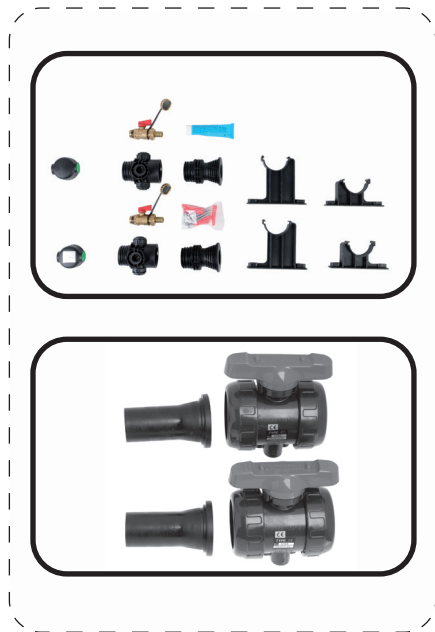

### Grundpaket und Kugelhahn-Set mit Schweißanschluss

- 2 x Wärmepumpenanschluss mit Flansch für Kugelhahnset
- 2 x Kreuzstück
- 2 x Endkappe
- 2 x Wandhalter kurz
- 2 x Wandhalter lang
- 2 x KFE Hahn 1/2"
- Befestigungsmaterial

#### Bezeichnung

Grundpaket Soleverteiler Flanschausführung  
Kugelhahnset DN 32,  
inkl. 2 PE-Schweißstutzen lang, SDR 11, d 40

Art.-Nr.  
400 ...

20 6002

20 6003

€/Set

164,60

111,25

Rabattgruppe  
88

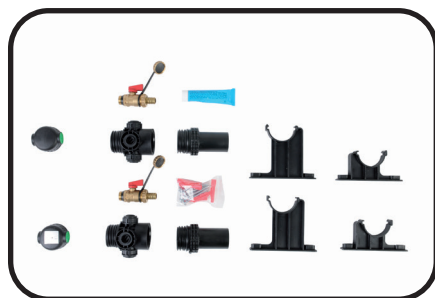

### Grundpaket Schweißanschluss

- 2 x WP Anschluss mit PE Schweißstutzen lang, SDR 11, d 40
- 2 x Kreuzstück
- 2 x Endkappe
- 2 x Wandhalter kurz
- 2 x Wandhalter lang
- 2 x KFE Hahn 1/2"
- Befestigungsmaterial

#### Bezeichnung

Grundpaket Soleverteiler, Schweißausführung

Art.-Nr.  
400 ...

20 6004

€/Set

164,60

Rabattgruppe  
88

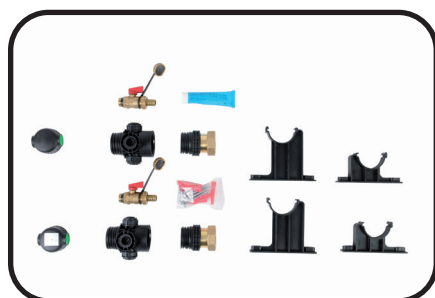

### Grundpaket Gewindeanschluss

- 2 x WP Anschluss mit Messing Überwurfmutter G 1 1/2", flachdichtend
- 2 x Kreuzstück
- 2 x Endkappe
- 2 x Wandhalter kurz
- 2 x Wandhalter lang
- 2 x KFE Hahn 1/2"
- Befestigungsmaterial

#### Bezeichnung

Grundpaket Soleverteiler, Gewindeanschluss

Art.-Nr.  
400 ...

20 6030

€/Set

186,60

Rabattgruppe  
88

## Verteiler-Sets

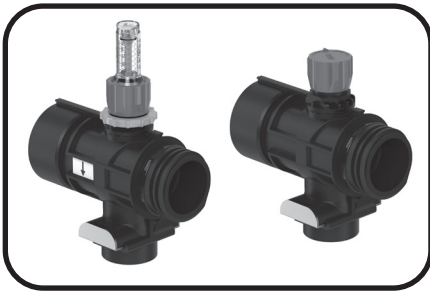

### Verteilerset Typ 2064 / 2065 mit Durchflussmesser

- Basismodul, 1 x Vorlauf und 1 x Rücklauf, erweiterbar
- Vorlauf mit Durchflussmesser und Einstellung zur Voreinstellung
- Stutzenabstand 100 mm
- Anschluss für Steck-/Schweißstutzen mit Sicherungsklammer

Bezeichnung	Art.-Nr. 400 ...	€/Set
Verteilerset Soleverteiler Typ 2064 mit integriertem, regulierbarem Durchflussmesser <b>7 - 32 l/min</b>	20 6401	76,45
Verteilerset Soleverteiler Typ 2065 mit integriertem, regulierbarem Durchflussmesser <b>4 - 20 l/min</b>	20 6501	76,45

Rabattgruppe  
88

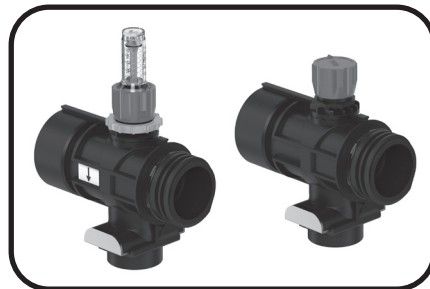

### Verteilersets Typ 2061/2062 mit Durchflussmesser

- Basismodul, 1 x Vorlauf und 1 x Rücklauf, erweiterbar
- Vorlauf mit Durchflussmesser und Einstellung zur Voreinstellung
- Stutzenabstand 100 mm
- Kreisabgänge 1" AG Messing, flachdichtend

Bezeichnung	Art.-Nr. 400 ...	€/Set
Verteilerset Soleverteiler Typ 2061 mit integriertem, regulierbarem Durchflussmesser <b>7 - 32 l/min</b>	<b>Auslaufartikel</b> 20 6101	107,20
Verteilerset Soleverteiler Typ 2062 mit integriertem, regulierbarem Durchflussmesser <b>4 - 20 l/min</b>	20 6201	107,20

Rabattgruppe  
88



# Anschlusssteile für die Verteiler-Sets



## Steck-/Schweißstutzen für Verteiler-Set Typ 2064/2065

- sichere Abdichtung durch O-Ringe,
- Stutzen aus PE 100 SDR 11,
- zum Anschluss mittels Heizwendelformteilen,
- paarweise in PE-Beutel verpackt.

### Bezeichnung

SET Steck-/Schweißstutzen d 25 mm  
 SET Steck-/Schweißstutzen d 32 mm  
 SET Steck-/Schweißstutzen d 40 mm

Art.-Nr. 400 ...	€/Set
20 6032	39,50
20 6033	40,90
20 6034	42,15

Rabattgruppe  
88



## Anschluss-Klemmverschraubung für Verteiler-Set Typ 2061/2062

### Bezeichnung

Anschlussverschraubung d 25 mm x 1" IG  
 Anschlussverschraubung d 32 mm x 1" IG  
 Anschlussverschraubung d 40 mm x 1" IG

Art.-Nr. 400 ...	€/Stück
20 6009	20,30
20 6010	24,30
20 6011	48,50

Rabattgruppe  
88

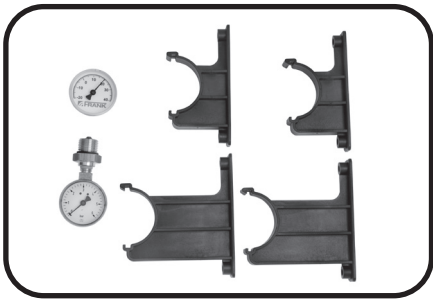

## Zubehör für Verteiler-Set Typ 2061 bis 2065

### Bezeichnung

Thermometer mit Tauchhülse, -20°C bis 40°C  
 Manometer mit Montageventil, 0-6 bar  
 Wandhalterset Soleverteiler (2 flache und  
 2 hohe Wandhalter)

Art.-Nr. 400 ...	€/Stück
20 6006	8,70
20 6007	21,75
20 6008	23,10

Rabattgruppe  
88

### Benötigte Wandhaltersets:

Anzahl Kreise	2 - 5	6-9	10-12
Anzahl Wandhaltersets	2*	3	4

\* im Grundpaket enthalten

# Modularer Kunststoffsoleverteiler Typ 3060

**Auslaufartikel**

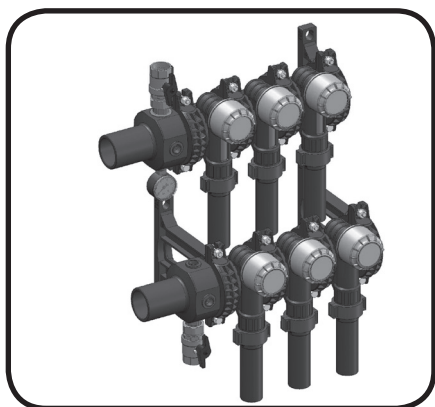

- Groß dimensionierter Soleverteiler im Baukastensystem,
- schnelle Montage durch vormontierte Sets,
- Absperr- und Regulierventil in jedem Kreis,
- Rücklauf mit integrierten Durchflussmessern 5 - 42 l/min,
- Abdichtung der Segmente durch O-Ringe,
- Kreisanschlüsse mittels Steck-Schweißstutzen aus PE 100,
- max. empfohlener Gesamtvolumenstrom 16 m³/h

Für den Aufbau eines Verteilers mit 5 Kreisen werden folgende Komponenten benötigt:

- 1 St. Grundpaket
- 1 St. Verteilerset 2-fach
- 1 St. Verteilerset 3-fach
- 5 St. Steckstutzen Sets

Bezeichnung	Inhalt
Grundpaket	2 St. Wärmepumpenanschluss d 63 mm mit Kreuzstück 2 St. KFE Hahn 1" 2 St. Endkappe 2 St. Verbindungsschellen je 2 St. Wandhalter kurz und lang
Verteilerset 2-fach	2 St. Verteilersegmente vormontiert, 1 St. Verbindungsschelle
Verteilerset 3-fach	3 St. Verteilersegmente vormontiert, 1 St. Verbindungsschelle
Thermometer	- 20 °C bis + 40 °C
Manometer	0-6 bar
Wandhalter-Set	1 Wandhalter kurz, 1 Wandhalter lang (ab 8 Kreise, siehe Einbauhinweise)

Art.-Nr. 400 ...	€/Stück
30 6001	333,65
30 6002	281,60
30 6003	419,45
20 6006	8,70
20 6007	21,75
30 6004	15,25

Rabattgruppe 88



- Steck-Schweißstutzen für Typ 3060,
- sichere Abdichtung durch O-Ringe,
- Stutzen aus PE 100 SDR 11,
- zum Anschluss mittels Heizwendelformteilen,
- paarweise in PE-Beutel verpackt.

**Auslaufartikel**

Bezeichnung	Anschluss-dimension [mm]	Inhalt
Steck-Schweißstutzen	d 32	2 St.
Steck-Schweißstutzen	d 40	2 St.
Steck-Schweißstutzen	d 50	2 St.

Art.-Nr. 400 ...	€/Set
30 6007	47,35
30 6005	47,35
30 6006	50,00

Rabattgruppe 88

# Isolierschalen Sets für FRANK Kunststoffsoleverteiler Typ 3060

**Auslaufartikel**

erforderliche Ausstattung für 2 Kreise

ab 3 Kreisen zusätzlich benötigt



Isolierschalen-Set (Grundpaket) [G]

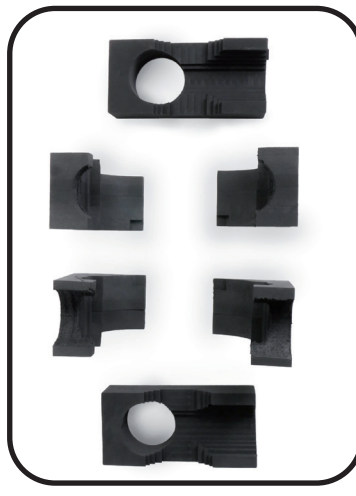

Isolierschalen-Set (Wandhalter) [W]

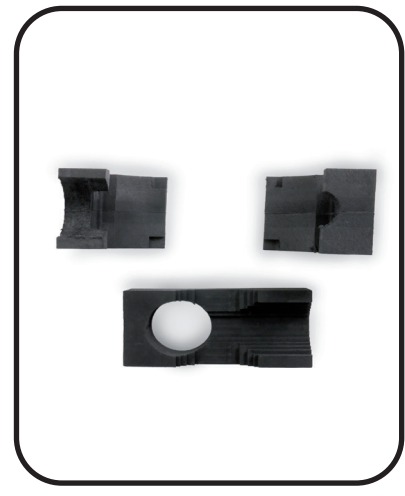

Isolierschalen-Set (Kreis) [K]

Bezeichnung	Inhalt	Art.-Nr. 400 ...	€/Stück
Isolierschalen-Set (Grundpaket) [G]	2x Isolierschalen Wärmepumpenanschluss 2x Isolierschalen Endkappe 2x Isolierschalen Kreuzstück (4-teilig)	30 6010	396,10
Isolierschalen-Set (Wandhalter) [W]	2x Isolierschalen Haltersegment (6-teilig)	30 6011	304,70
Isolierschalen-Set (Kreis) [K]	2x Isolierschalen Kreissegment (3-teilig)	30 6012	268,10

Rabattgruppe 88

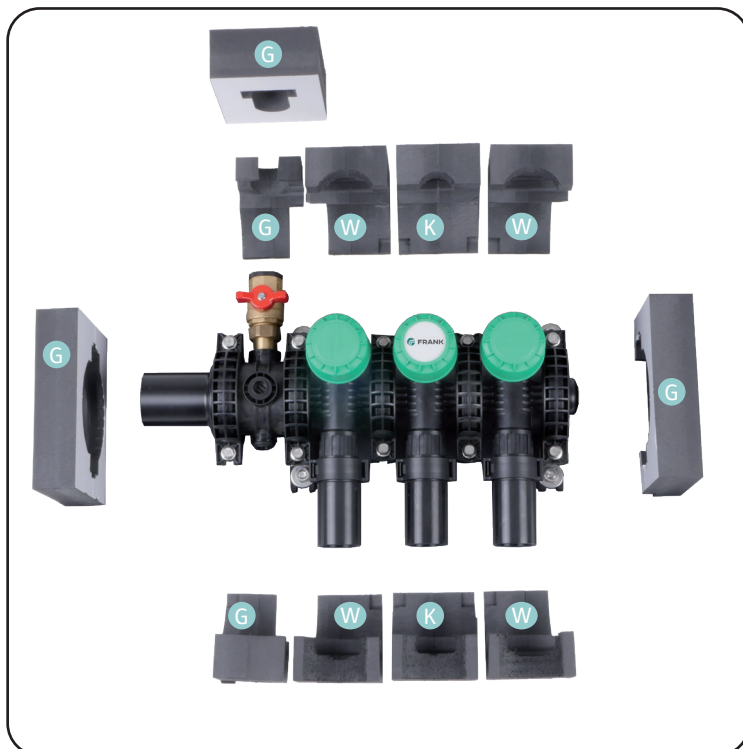

Für die Isolierung eines 4-fach Verteiler Typ 3060 werden folgende Sets benötigt:

- 1 St. Isolierschalen-Set (Grundpaket)
- 1 St. Isolierschalen-Set (Wandhalter)
- 2 St. Isolierschalen-Set (Kreis)

## Zubehör (bauseits):

Die einzelnen Komponenten mit-  
tels diffusionsdichtem Klebeband  
bzw. Flüssigkleber abdichten, z.B.:

- Armacell Klebeband
- Armacell Flüssigkleber



## FRANK PE-Hauseinführung, abgewinkelt



- Kompakte Hauseinführung mit Hauptabsperrung,
- unterschiedliche Leitungsgrößen,
- inkl. PVC-Kugelhahn zur Absperrung,
- Übergabeanschluss mit Messing-Gewinde, flachdichtend,
- 90° Umlenkung innerhalb des Gebäudes in der Verlegeebene.

ideal als Übergabepunkt zwischen den Gewerken.

Bezeichnung	Gewinde	Maße l x b [mm]	Anschluss [mm]
Hauseinführung d40, abgewinkelt	1 1/4" AG	670 x 325	PE 100 Schweißstutzen d 40 mm
Hauseinführung d50, abgewinkelt	1 1/2" AG	680 x 345	PE 100 Schweißstutzen d 50 mm
Hauseinführung d63, abgewinkelt	2" AG	700 x 400	PE 100 Schweißstutzen d 63 mm

Art.-Nr. 400	€/Stück
6404 16	91,20
6505 16	110,30
6636 46	133,10

Rabattgruppe  
124

## FRANK PE-Hauseinführung, gerade

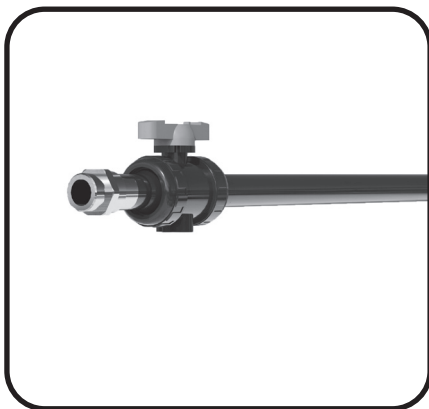

- Kompakte Hauseinführung mit Hauptabsperrung
- unterschiedliche Leitungsgrößen,
- inkl. PVC-Kugelhahn zur Absperrung,
- Übergabeanschluss mit Messing-Gewinde, flachdichtend.

ideal als Übergabepunkt zwischen den Gewerken.

Bezeichnung	Gewinde	Baulänge [mm]	Anschluss [mm]
Hauseinführung d40, gerade	1 1/4" AG	860	PE 100 Schweißstutzen d 40 mm
Hauseinführung d50, gerade	1 1/2" AG	870	PE 100 Schweißstutzen d 50 mm
Hauseinführung d63, gerade	2" AG	900	PE 100 Schweißstutzen d 63 mm

Art.-Nr. 400	€/Stück
6404 06	79,60
6505 06	98,30
6636 36	117,25

Rabattgruppe  
124

## Wanddurchführungen für Rohrleitungen

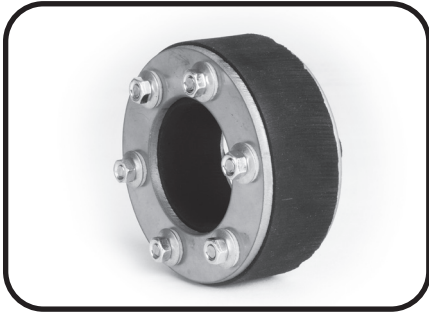

### Ringraumdichtung

- Ringraumdichtung mit flexibler EPDM Dichtung,
- für den Einbau in Kernbohrungen oder Futterrohre,
- rostfreie Edelstahlplatten zur Pressung,
- abdichtend gegen nicht drückendes Wasser,
- geteilte Ausführung und Sondermaße auf Anfrage.

für Rohr d ... [mm]	Aussendurchmesser [mm]	Breite [mm]
40	99	30
50	99	30
63	99	30
75	123	30
90	148	30
110	148	30
125	198	30

Art.-Nr. 400 ...	€/Stück
10 4010	85,75
10 5010	85,75
10 6310	85,75
10 7510	132,10
10 9010	187,00
10 1110	187,00
10 1210	256,10

Rabattgruppe  
117

## FRANK BWD / Boden-/Wanddurchführung

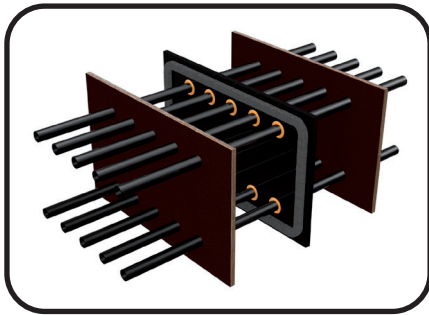

### Wand- oder Bodendurchführung für die Einführung mehrerer Rohrleitungen in das Gebäude

- Keine aufwändigen Bohrarbeiten und Einzeldichtungen erforderlich,
- komplett werksseitig vorgefertigtes Bauteil,
- einfache und sichere Handhabung auf der Baustelle,
- Dichtplatte aus PE mit Rohrabdichtungen und umlaufendem Quellband,
- komplett mit Schalungsplatten aus Holz (verlorene Schalung) oder Kunststoff (PE) als bleibende Schalung,
- geringe Abstände für eine platzsparende Einführung auch bei großer Anzahl von Rohren,
- exakte Positionierung und parallele Anordnung der Rohre sorgen für ein sauberes Aussehen,
- PE Rohrstützen für den einfachen Anschluss mit Schweißverbindungen,
- Stützenabstände passend zu den Verteilern des FRANK GET- Systems.

für Rohr d ... [mm]	Anzahl der Rohrdurchführungen	Länge [mm]	Höhe [mm]
32, 40, 50	2 - 40	350 - 6200	450 - 650

Art.-Nr.	€/Stück
auftrags- bezogen	auf Anfrage

